



# КАТАЛОГ ПРОДУКЦИИ 2024/2025



## ВСЕ ЧЕТКО!

НОВАЯ СЕРИЯ ПРОФЕССИОНАЛЬНЫХ ЛАМП  
ДЛЯ ТРАНСПОРТА МАЯК ORIGINAL PRO



# НОВИНКА!

Лампы серии МАЯК **ACTIVE RACING VISION +200%** лучше всего подходят для экстремальной езды, что важно для автоспорта

Скидка 10% на первый заказ по промокоду **M24**



**Экипаж МАЯК вошёл в тройку победителей в зачете «Гранд-тур» международного ралли «Шелковый путь 2023»**

**Бренд МАЯК – спонсор Чемпионата России по ралли-рейдам "Холмы России 2024".  
Поддержи отечественный автоспорт вместе с нами!**

**БОЛЕЙ ЗА РОССИЮ, БОЛЕЙ ЗА МАЯК!**

mayakpro-info@mail.ru, **VK** МАЯК: vk.com/mayakoriginal, +7 903 723 50 34

# Содержание

---

<b>4</b>	<b>МАЯК-ДЛЯ ТЕХ, КТО В ПУТИ!</b>
<b>6</b>	<b>ГАЛОГЕННЫЕ ЛАМПЫ</b>
<b>8</b>	СЕРИЯ «ORIGINAL PRO»
<b>11</b>	СЕРИЯ «ACTIVE» <ul style="list-style-type: none"><li>• Active Gold + 60%</li><li>• Active Super White + 30%</li><li>• Active Crystal + 130%</li><li>• Active Rally + 150%</li><li>• Active Racing Vision + 200%</li></ul>
<b>16</b>	СЕРИЯ «ULTRA» <ul style="list-style-type: none"><li>• Маяк gold + 60%</li><li>• Маяк super white + 30%</li><li>• Маяк super light + 100%</li><li>• Маяк white vision + 150%</li><li>• Маяк ultra в индивидуальной коробке</li></ul>
<b>21</b>	СЕРИЯ «STANDARD»
<b>25</b>	СЕРИЯ «STANDARD» В БЛИСТЕРЕ
<b>27</b>	<b>ЛАМПЫ НАКАЛИВАНИЯ</b>
<b>28</b>	СЕРИЯ «ORIGINAL PRO»
<b>33</b>	СЕРИЯ «ULTRA»
<b>36</b>	СЕРИЯ «STANDARD» <ul style="list-style-type: none"><li>• Фарные лампы</li><li>• Лампы в патроне</li><li>• Тракторные лампы</li></ul>
<b>44</b>	СЕРИЯ «ACTIVE» В БЛИСТЕРЕ
<b>46</b>	<b>СВЕТОДИОДНЫЕ ЛАМПЫ</b>
<b>48</b>	ГОЛОВНОЕ ОСВЕЩЕНИЕ: Z1 (white, gold), Z5+, Z10+ <ul style="list-style-type: none"><li>• Головное освещение: Z5+</li><li>• Головное освещение: Z10+</li></ul>
<b>52</b>	СЕРИЯ «SILVER»
<b>56</b>	СЕРИЯ «BLACK»
<b>59</b>	СЕРИЯ «CANBUS LED»
<b>61</b>	СЕРИЯ «ORIGINAL PRO»
<b>63</b>	СЕРИЯ «ORIGINAL PRO» (с обманкой)
<b>65</b>	СЕРИЯ «STANDARD» <ul style="list-style-type: none"><li>• Светодиодные лампы головного вспомогательного света</li></ul>
<b>74</b>	<b>ХОМУТЫ</b>
<b>76</b>	АВТОМОБИЛЬНЫЕ ЧЕРВЯЧНЫЕ ХОМУТЫ
<b>77</b>	<b>ВЗАИМОЗАМЕНЯЕМОСТЬ АВТОМОБИЛЬНЫХ ЛАМП</b>
<b>78</b>	<b>ТАБЛИЦА ПРИМЕНЯЕМОСТИ ЛАМП НА АВТОМОБИЛЬНОМ ТРАНСПОРТЕ</b>
<b>80</b>	<b>ТАБЛИЦА ПРИМЕНЯЕМОСТИ ЛАМП НА МОТОЦИКЛЕ</b>
<b>81</b>	<b>ТАБЛИЦА ПРИМЕНЯЕМОСТИ ЛАМП НА ГРУЗОВОМ ТРАНСПОРТЕ</b>
<b>82</b>	<b>ТАБЛИЦА ПРИМЕНЯЕМОСТИ СВЕТОДИОДНЫХ ЛАМП</b>
<b>84</b>	<b>ПОДБОР АВТОЛАМП ПО МАРКЕ АВТОМОБИЛЯ</b>
<b>120</b>	<b>ТЕХНИЧЕСКИЕ ИЛЛЮСТРАЦИИ ЦОКОЛЕЙ</b>



# МАЯК-ДЛЯ ТЕХ, КТО В ПУТИ!

Бренд МАЯК более 20 лет известен на рынке России и стран бывшего Советского Союза как производитель ламп для легковых автомобилей, мотоциклов, коммерческого, специального и спортивного транспорта. Лампы МАЯК успешно поставляются на отечественные автосборочные предприятия и для СТО.

Качество продукции МАЯК подтверждено многими сертификатами, тестами и проверено во время спортивных соревнований в экстремальных условиях низких и высоких температур, вибрации, пыли, грязи, льда и снега, когда все системы транспортных средств и гонщиков работают на пределе своих возможностей.

Важным преимуществом продукции МАЯК многие годы является качество мирового уровня по доступным ценам и постоянно растущий ассортимент. Благодаря такой стратегии и уникальной системе активного контроля качества, бренд МАЯК продолжает оправдывать доверие своих ценителей.

Команда МАЯК объединила профессионалов, работающих ради общей цели – заботиться о безопасности людей на дорогах. В числе таких неравнодушных профессионалов инженеры и рабочие фабрик, сотрудники логистического центра и офиса продаж, специалисты по развитию бизнеса, спортсмены гоночной команды МАЯК и партнёры МАЯК во всех регионах нашей страны.

На счету спортивной команды «МАЯК» немало достижений, например, в международном ралли «Шелковый путь 2023» экипаж смог войти в тройку победителей в зачете «Гранд-тур», взяв бронзу. В 2024 году бренд МАЯК в числе спонсоров Чемпионата России по ралли-рейдам в традиционной серии «Холмы России 2024».

Каждый год МАЯК ставит перед собой и решает новые задачи в стремлении к совершенству и готовности справиться с любыми грандиозными проектами, не теряя ни минуты, шаг за шагом идёт только вперёд и вверх к новым победам.

Откройте для себя мир МАЯК!



## АВТОЛАМПЫ ГОДА

Более

**20**

лет на рынке

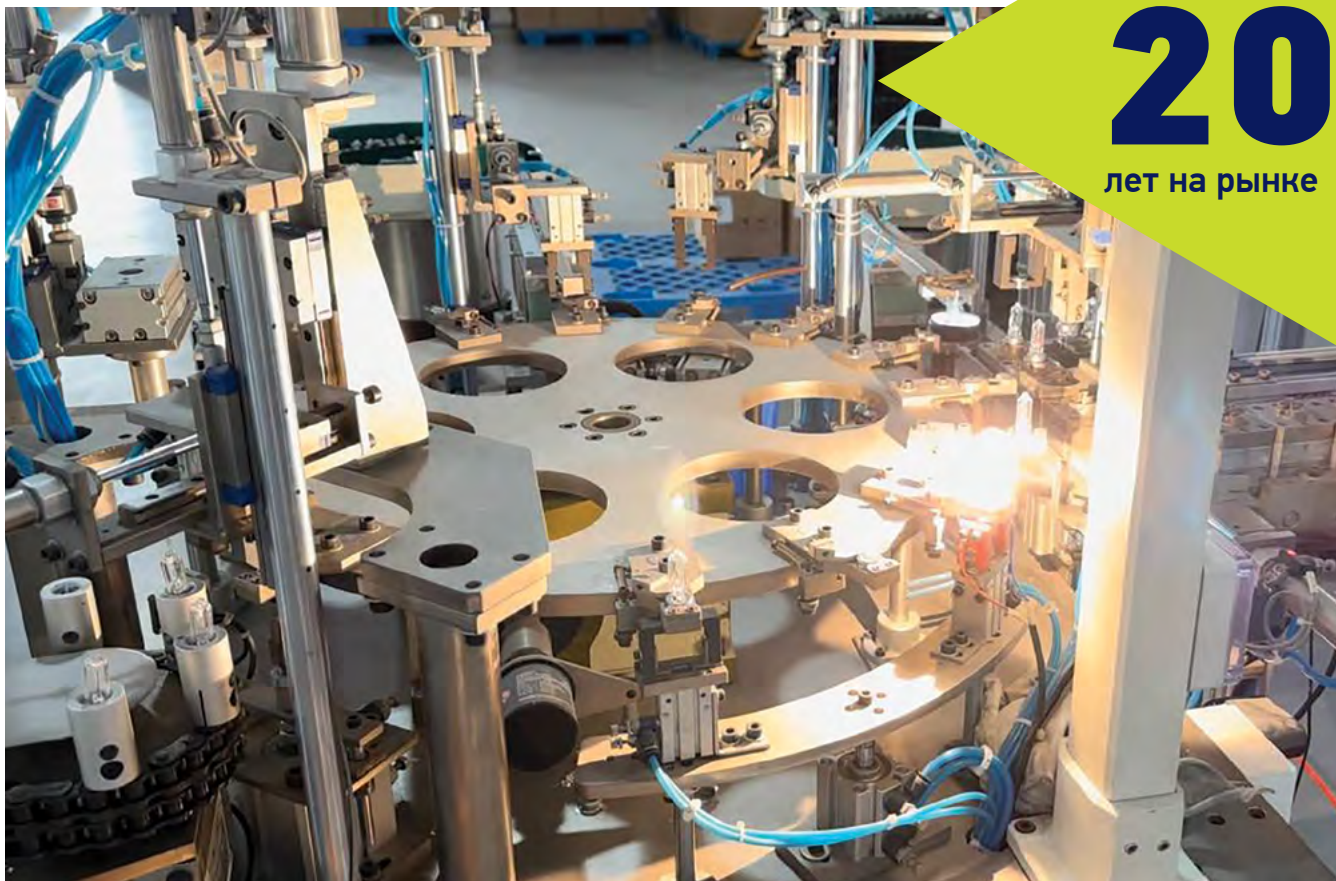





Наша продукция в  
**80**  
регионах России

Новая серия профессиональных Ламп для транспорта  
МАЯК Original Pro для использования на лучших СТО

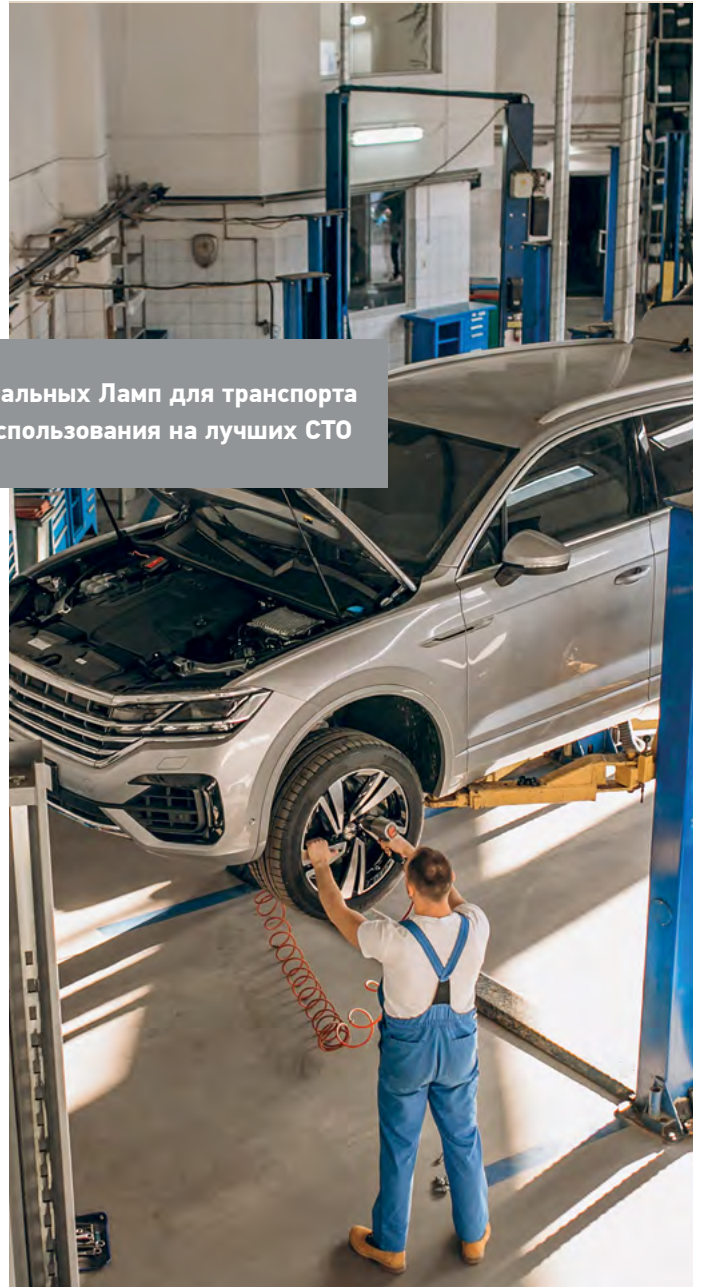

# ГАЛОГЕННЫЕ ЛАМПЫ

## СЕРИЯ «ORIGINAL PRO»



Разработана специально для использования на автосборочных предприятиях и станциях технического обслуживания

**Изготовление в типах ламп: H1, H3, H4, H7, H8, H11, H15, H16, H19, H27W/2, HB3, HB4**

стр. 8-10

## СЕРИЯ «ACTIVE» (наборы)



Дополнительная четкость при использовании классического противотуманного света

**Выпускается в сериях: Active Gold+60%, Active Super White+30%, Active Crystal+130%, Active Rally+150%, Active Racing Vision+200%**  
**Изготовление в типах ламп: H1, H3, H4, H7, H8, H11, H27W/2, H27W/1**

стр. 11-15

## СЕРИЯ «ULTRA» (наборы)



Больше света, больше безопасности, больше времени на маневр

**Выпускается в сериях: Маяк Super Light+100%, Маяк White Vision+150%, Маяк Super White+30%, Маяк Gold+60%.**  
**Изготовление в типах ламп: H1, H3, H4, H7, H8, H11, H27W/1, H27W/2, HB3, HB4**

стр. 16-19



# Какая автолампа вам необходима?

## СЕРИЯ «ULTRA»



Колбы изготовлены из особо прочного стекла Schott Glass. Для производства спирали, используется высококачественная вольфрамовая нить

**Изготовление в типах ламп: H1, H3, H4, H7, H8, H11, H15**

стр. 20

## СЕРИЯ «STANDARD»



Повышенный эксплуатационный период благодаря высококачественным материалам

**Изготовление в типах ламп: H1, H3, H4, H7, H8, H9, H4B, H11, H11B, H15, H16, H19, H27W/1, H27W/2, HB1, HB3, HB4, HB5, H3C**

стр. 21-24

## «STANDARD» В БЛИСТЕРЕ



Блистерная упаковка обладает высокой устойчивостью к внешним воздействиям, сохраняя качество продукции.

**Изготовление в типах ламп: H1, H3, H4, H7, H8, H11, H27W/2**

стр. 25-26



# СЕРИЯ «ORIGINAL PRO»



Галогенные лампы для транспорта МАЯК Original Pro полностью сертифицированы и одобрены для использования на автосборочных предприятиях и станциях техобслуживания. Эти лампы отличаются безукоризненными геометрическими характеристиками, оптимальной яркостью и цветовой температурой, а также увеличенным сроком службы даже в неблагоприятных условиях вибрации, экстремально высоких и низких температур воздуха, запылённости и влажности. Автолюбители и эксперты отрасли автокомпонентов выбрали МАЯК лучшими лампами 2023 года.

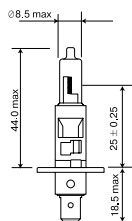

## H1, P14,5S

КОД	Артикул	Цоколь	V	W	УПАКОВКА	EANCODE-1
001028	02120	P14,5S	12	55	10/100/800	4680498014954

001038	04130	P14,5S	24	70	10/100/800	4680498015210
--------	-------	--------	----	----	------------	---------------

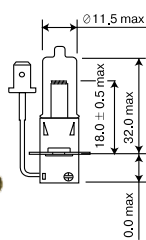

## H3, PK22S

КОД	Артикул	Цоколь	V	W	УПАКОВКА	EANCODE-1
001029	02320	PK22S	12	55	10/100/800	4680498014978

001039	04330	PK22S	24	70	10/100/800	4680498015234
--------	-------	-------	----	----	------------	---------------



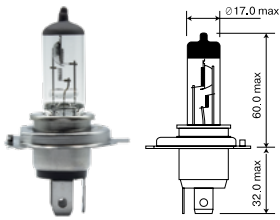

## H4, P43T

КОД	Артикул	цоколь	V	W	УПАКОВКА	EANCODE-1
001030	02420	P43T	12	60/55	10/100/400	4680498015050
001058	02450	P43T	12	100/90	10/100/400	4680498016187
001040	04430	P43T	24	75/70	10/100/400	4680498015258

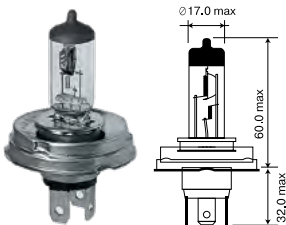

## H4, P45T

КОД	Артикул	цоколь	V	W	УПАКОВКА	EANCODE-1
001054	02425	P45T	12	60/55	10/100/400	4680498016088
001055	04435	P45T	24V	75/70	10/100/400	4680498016163

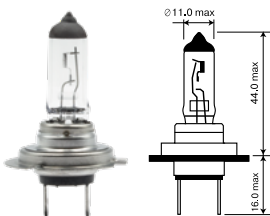

## H7, PX26D

КОД	Артикул	цоколь	V	W	УПАКОВКА	EANCODE-1
001031	02720	PX26D	12	55	10/100/400	4680498015012
001059	02750	PX26D	12	100	10/100/400	4680498016149
001041	04730	PX26D	24	70	10/100/400	4680498015272

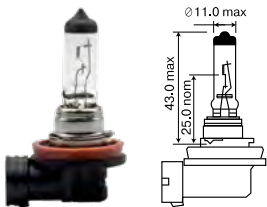

## H8, PGJ19-1

КОД	Артикул	цоколь	V	W	УПАКОВКА	EANCODE-1
001032	02820	PGJ19-1	12	35	10/100/400	4680498015074

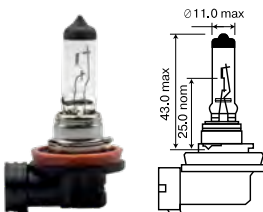

## H11, PGJ19-2

КОД	Артикул	цоколь	V	W	УПАКОВКА	EANCODE-1
001033	02110	PGJ19-2	12	55	10/100/400	4680498015098



## H15, PGJ23T-1

КОД	Артикул	цоколь	V	W	УПАКОВКА	EANCODE-1
001034	02115	PGJ23T-1	12	15/55W	10/100/400	4680498015111

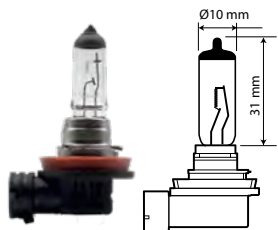

## H16, PGJ19-3

КОД	Артикул	Цоколь	V	W	УПАКОВКА	EANCODE-1
001060	02116	PGJ19-3	12	19	10/100/200	4680498015111

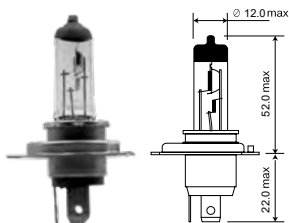

## H19, PU43T-3

КОД	Артикул	Цоколь	V	W	УПАКОВКА	EANCODE-1
001061	02119	PU43T-3	12	60/55	10/100/400	4680498016125

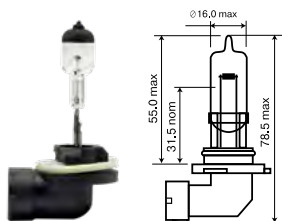

## H27W/2, PGJ13

КОД	Артикул	Цоколь	V	W	УПАКОВКА	EANCODE-1
001035	02727W/2	PGJ13	12	27	10/100/400	4680498015135

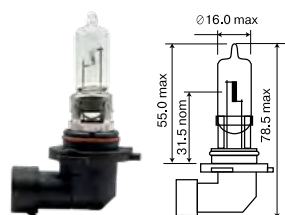

## HB3, P20D

КОД	Артикул	Цоколь	V	W	УПАКОВКА	EANCODE-1
001036	09005	P20D	12	60	10/100/200	4680498015159

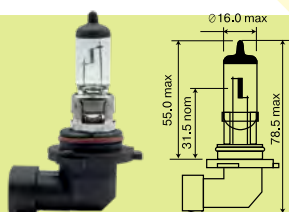

## HB4, P22D

КОД	Артикул	Цоколь	V	W	УПАКОВКА	EANCODE-1
001037	09006	P22D	12	51	10/100/200	4680498015197





## СЕРИЯ «ACTIVE»



### ACTIVE GOLD + 60%

Откройте для себя преимущества дополнительной чёткости при использовании классического противотуманного света. Интенсивность свечения и световой конус увеличены на 60%. Идеальный вариант для профессиональных водителей. 2 штуки в упаковке.

Эффективность  
светового потока

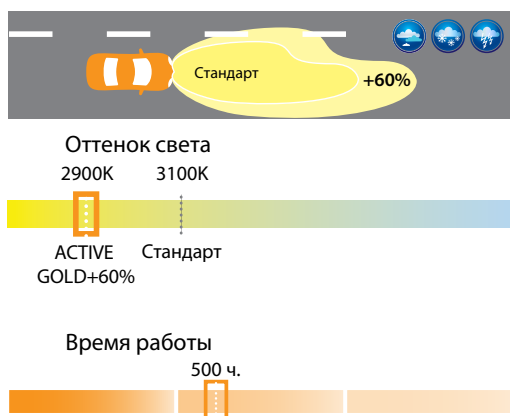

### 12V

КОД	АРТИКУЛ	ЕЭК/SAE	V	W	ЦОКОЛЬ	УПАКОВКА	EANCODE-1
721204	72120AG+60	H1	12	55	P14,5S	6/60	4680498007680
723204	72320AG+60	H3	12	55	PK22S	6/60	4680498007765
724204	72420AG+60	H4	12	60/55	P43T	6/60	4680498007598
727204	72720AG+60	H7	12	55	PX26D	6/60	4680498007833
728204	72820AG+60	H8	12	35	PGJ19-1	6/60	4680498008014
721104	72110AG+60	H11	12	55	PGJ19-2	6/60	4680498007918



Эффективность  
светового потока

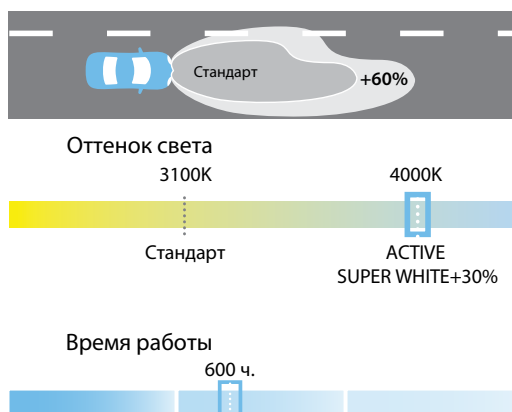

## ACTIVE SUPER WHITE + 30%

Дополнительные 30% света на дороге, комфортное распознавание препятствий, дорожной разметки и знаков. Способствует улучшению безопасности дорожного движения за счет яркого белого света и высокой надёжности в любой ситуации и на любой дороге. Колба производится из кварцевого стекла Schott Glass, что обеспечивает сохранность современных фар от воздействия УФ-излучения, повышенную устойчивость к перепаду температур, вибрации и высокому давлению газа в колбе. За счёт этого достигается высокая эффективность лампы. Привлекательный вариант для экономных консервативных водителей. 2 штуки в упаковке.



## 12V

КОД	Артикул	ЕЭК/SAE	V	W	цоколь	упаковка	EANCODE-1
721206	72120ASW+30	H1	12	55	P14,5S	6/60	4680498007666
723206	72320ASW+30	H3	12	55	PK22S	6/60	4680498007741
724206	72420ASW+30	H4	12	60/55	P43T	6/60	4680498007611
727206	72720ASW+30	H7	12	55	PX26D	6/60	4680498007819
728206	72820ASW+30	H8	12	35	PGJ19-1	6/60	4680498007970
721106	72110ASW+30	H11	12	55	PGJ19-2	6/60	4680498007895
727276	72727/1ASW+30	H27	12	27	PG13	6/60	4680498007994
727279	72727/2ASW+30	H27	12	27	PGJ13	6/60	4680498008090



## ACTIVE CRYSTAL + 130%

Еще больше яркости для ценителей современного стиля. Позволяет сохранять спокойствие и предотвращать усталость даже при длительном вождении и неблагоприятных условиях. Придаёт любому автомобилю более современный вид и гарантирует кристальную чистоту света фар. Колба лампы производится из кварцевого стекла Schott Glass, что обеспечивает сохранность современных фар от воздействия УФ излучения, повышенную устойчивость к перепаду температур, вибрации и высокому давлению газа в колбе. За счёт этого достигается высокая эффективность лампы. Данный вариант создан для современных активных водителей.

Эффективность  
светового потока

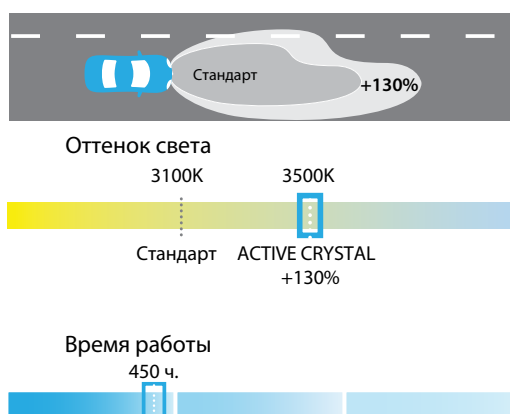

### 12V

КОД	Артикул	ЕЭК/SAE	V	W	Цоколь	Упаковка	EANCODE-1
721205	72120AC+130	H1	12	55	P14,5S	6/60	4680498007703
723205	72320AC+130	H3	12	55	PK22S	6/60	4680498007772
724205	72420AC+130	H4	12	60/55	P43T	6/60	4680498007628
727205	72720AC+130	H7	12	55	PX26D	6/60	4680498007857
728205	72820AC+130	H8	12	35	PGJ19-1	6/60	4680498008052
721105	72110AC+130	H11	12	55	PGJ19-2	6/60	4680498007932

### 24V

КОД	Артикул	ЕЭК/SAE	V	W	Цоколь	Упаковка	EANCODE-1
744305	74430AC+130	H4	24	70/75	P43T	6/60	4680498 012318
747305	74730AC+130	H7	24	70	PX26D	6/60	4680498 012196



## ACTIVE RALLY + 150%

Увеличенная до +150% яркость для лучшей видимости при вождении в спортивном стиле. Все предметы на дороге выглядят более контрастно, за счёт чего улучшается реакция и снижается утомляемость водителя. На всех этапах осуществляется усовершенствованный контроль качества. Колба лампы производится из кварцевого стекла Schott Glass, что обеспечивает сохранность современных фар от воздействия УФ излучения, повышенную устойчивость к перепаду температур, вибрации и высокому давлению газа в колбе. За счёт этого достигается высокая эффективность лампы. Разработан для активных водителей, предъявляющих высокие требования к автомобильным лампам.

Эффективность  
светового потока



## 12V

КОД	АРТИКУЛ	ЕЭК/SAE	V	W	ЦОКОЛЬ	УПАКОВКА	EANCODE-1
721207	72120 AR+150	H1	12	55	P14,5S	6/60	4680498007727
723207	72320 AR+150	H3	12	55	PK22S	6/60	4680498007796
724207	72420 AR+150	H4	12	60/55	P43T	6/60	4680498007642
727207	72720 AR+150	H7	12	55	PX26D	6/60	4680498007871
728207	72820 AR+150	H8	12	35	PGJ19-1	6/60	4680498008076
721107	72110 AR+150	H11	12	55	PGJ19-2	6/60	4680498007956
727277	72727/1 AR+150	H27W/1	12	27	PG13	6/60	4680498008038
727278	72727/2 AR+150	H27W/2	12	27	PGJ13	6/60	4680498008113



## ACTIVE RACING VISION + 200%



МАЯК Active Racing Vision +200% новые галогенные лампы головного освещения для транспорта. Разработаны для автоспорта и дают прибавку в яркости до 200%, более белый свет 3500К и увеличение длины светового луча до 150 м по сравнению со стандартной лампой. Все предметы на дороге выглядят более контрастно, улучшается реакция и снижается утомляемость пилота. На всех этапах производства применяется система Активного контроля качества. Лампы производятся из кварцевого стекла Schott Glass с особым покрытием и обеспечивают сохранность современных пластиковых фар от УФ излучения, повышенную устойчивость к перепаду температур, вибрации и высокому давлению газа в колбе, за счёт чего достигается повышенная эффективность работы. Рекомендованы для специального транспорта, спортивной техники и мотоциклов.

### Эффективность светового потока

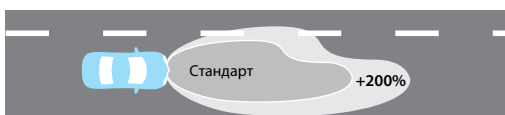

Оттенок света

3100K 3300K

Стандарт Active Racing Vision +200

## H11



## H11

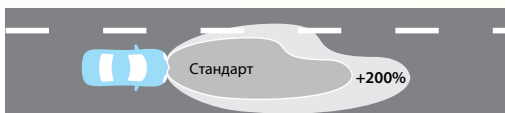

3100K 3500K

Стандарт Active Racing Vision +200

## H7



## H7



3100K 3800K

Стандарт Active Racing Vision +200

## H4

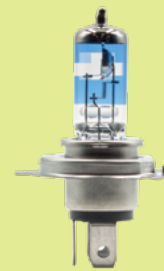

## H4



## СЕРИЯ «ULTRA»



### МАЯК GOLD + 60%

Лучшее решение для безопасного вождения в тяжёлых погодных условиях (туман, дождь, снег). Жёлтый свет по сравнению с белым значительно меньше рассеивается и имеет высокую проникающую способность в густом тумане, не создаёт бликов на мокрой поверхности дороги, что обеспечивает лучшую видимость в пространстве.

На 60% увеличена освещённость дорожного полотна – больше времени для экстренного манёвра.

Эффективность  
светового потока

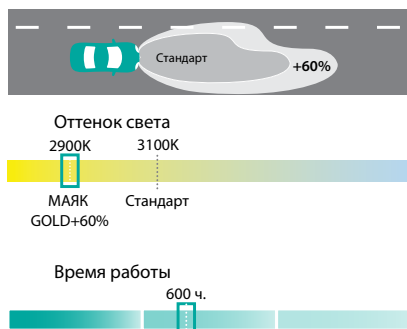

H1



H3



H4



H7

### 12V

КОД	Артикул	ЕЭК/SAE	V	W	цоколь	упаковка	EANCODE-1
821204	82120 G+60	H1	12	55	P14,5S	10/100	4610017080160
823204	82320 G+60	H3	12	55	PK22S	10/100	4630010932464
824204	82420 G+60	H4	12	60/55	P43T	10/100	4630010932648
827204	82720 G+60	H7	12	55	PX26D	10/100	4610017080351

### 24V

КОД	Артикул	ЕЭК/SAE	V	W	цоколь	упаковка	EANCODE-1
841304	84130 G+60	H1	24	70	P14,5S	10/100	4610017080412
843304	84330 G+60	H3	24	70	PK22S	10/100	4610017080443
844304	84430 G+60	H4	24	75/70	P43T	10/100	4610017080467
847304	84730 G+60	H7	24	70	PX26D	10/100	4610017080504



## МАЯК SUPER WHITE + 30%

Лампы серии SUPER WHITE +30% – это современные тенденции в области световых решений автомобильного освещения. Высококонтрастное освещение дорожных знаков и разметки. Цвет света максимально приближен к естественному дневному свету. На 30% увеличена светоотдача

Эффективность светового потока

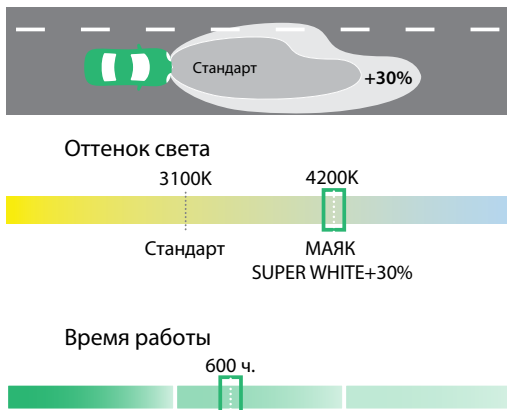

### 12V

КОД	Артикул	ЕЭК/SAE	V	W	Цоколь	Упаковка	EANCODE-1
821206	82120 SW+30	H1	12	55	P14,5S	10/100	4630010932259
823206	82320 SW+30	H3	12	55	PK22S	10/100	4630010932433
824206	82420 SW+30	H4	12	60/55	P43T	10/100	4630010932617
827206	82720 SW+30	H7	12	55	PX26D	10/100	4630010932822
828206	82820 SW+30	H8	12	35	PGJ19-1	10/100	4630010933638
821106	82110 SW+30	H11	12	55	PGJ19-2	10/100	4630010933812
890056	89005 SW+30	HB3	12	65	P20D	10/100	4630010934024
890066	89006 SW+30	HB4	12	55	P22D	10/100	4630010934086
827276	82727W/1 SW+30	H27W/1	12	27	PG13	10/100	4630010933515
827278	82727W/2 SW+30	H27W/2	12	27	PGJ13	10/100	4630010933577





## МАЯК SUPER LIGHT + 100%

Мощная лампа в ассортименте галогенных ламп ТМ МАЯК  
 Для требовательных водителей, желающих иметь только самое лучшее.  
 Больше света, больше безопасность, больше времени на манёвр.  
 На 80% увеличена освещённость дороги (по сравнению со стандартными лампами) – максимальная эффективность освещения и безопасность маневра. Улучшены цветовые характеристики, качество и долговечность покрытия колбы.

Эффективность  
 светового потока

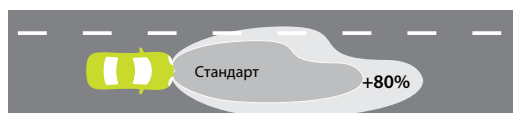

Оттенок света

3100K 3600K

Стандарт MAYAK SUPER LIGHT+100%

Время работы

600 ч.



H1



H3



H4



H7



H11

### 12V

КОД	Артикул	ЕЭК/SAE	V	W	Цоколь	Упаковка	EANCODE-1
821205	82120 SL+100	H1	12	55	P14,5S	10/100	4610017080528
823205	82320 SL+100	H3	12	55	PK22S	10/100	4610017080597
824205	82420 SL+100	H4	12	60/55	P43T	10/100	4610017080658
827205	82720 SL+100	H7	12	55	PX26D	10/100	4610017080719
821105	82110 SL+100	H11	12	55	PGJ19-2	10/100	4610017082201

### 24V

КОД	Артикул	ЕЭК/SAE	V	W	Цоколь	Упаковка	EANCODE-1
844305	84430SL+100	H4	24	75/70	P43T	10/100	4610017080771
847305	84730SL+100	H7	24	70	PX26D	10/100	4610017080801



## МАЯК WHITE VISION + 150%

Одна из самых ярких и мощных ламп в ассортименте галогенных ламп ТМ МАЯК. Подойдет для самых требовательных водителей. Больше света - больше безопасности при движении и больше времени на маневр. На 130% больше света по сравнению со стандартными лампами.

Эффективность  
светового потока

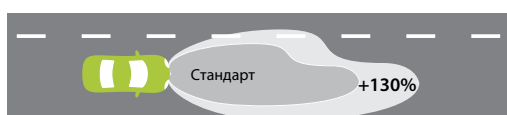

Оттенок света

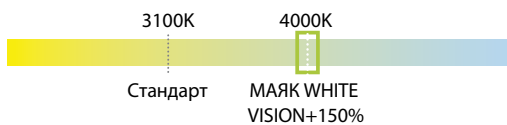

Время работы



H1



H3



H4



H7



H8



H11



H27W/2



HB4

## 12V

КОД	Артикул	ЭК/SAE	V	W	цоколь	упаковка	EANCODE-1
821207	82120 WV+150	H1	12	55	P14,5S	10/100	4680498004917
823207	82320 WV+150	H3	12	55	PK22S	10/100	4680498004887
824207	82420 WV+150	H4	12	60/55	P43T	10/100	4610017088432
827207	82720 WV+150	H7	12	55	PX26D	10/100	4610017088456
828207	82820 WV+150	H8	12	35	PGJ19-1	10/100	4680498004825
821107	82110 WV+150	H11	12	55	PGJ19-2	10/100	4610017088487
890067	89006 WV+150	HB4	12	55	P22D	10/100	4680498004795
827277	82727W/2 WV+150	H27W/2	12	27	PGJ13	10/100	4680498004856



## МАЯК ULTRA В ИНДИВИДУАЛЬНОЙ КОРОБКЕ

Серия автомобильных ламп МАЯК ULTRA превосходит по своим параметрам стандарты обычных автомобильных ламп и имеет важные преимущества: давление газа в колбе составляет 10 Ра, что значительно увеличивает срок службы; колбы изготовлены из особо прочного стекла Schott Glass; использование газа производства США даёт высокий уровень яркости; для производства спирали, устойчивой к вибрации, используется вольфрамовая нить, изготовленная в Японии.



H1



H3



H4



H7



H8



H11



H15

### 12V

КОД	Артикул	ЕЭК/SAE	V	W	Цоколь	Упаковка	EANCODE-1
821201	82120 UL	H1	12	55	P14,5S	100/800	4610017081181
823201	82320 UL	H3	12	55	PK22S	100/800	4610017081242
824201	82420 UL	H4	12	60/55	P43T	100/400	4610017081334
827201	82720 UL	H7	12	55	PX26D	100/400	4610017081129
828201	82820 UL	H8	12	35	PGJ19-1	100/400	4610017081112
821101	82110 UL	H11	12	55	PGJ19-2	100/400	4610017081112
821151	82115 UL	H15	12	15/55	PGJ23T-1	100/200	4680498014763

### 24V

КОД	Артикул	ЕЭК/SAE	V	W	Цоколь	Упаковка	EANCODE-1
841302	84130 UL	H1	24	70	P14,5S	100/800	4610017081211
843302	84330 UL	H3	24	70	PK22S	100/800	4610017081273
844302	84430 UL	H4	24	75/70	P43T	100/400	4610017081303
847302	84730 UL	H7	24	70	PX26D	100/400	4610017081150





## СЕРИЯ «STANDARD»



Использование высококачественных материалов в производстве галогенных ламп ТМ МАЯК повышает их эксплуатационный период и светотехнические характеристики относительно сформировавшихся на рынке стандартов. Помимо этого, использование никелированного латунного цоколя исключает саму вероятность возникновения коррозии и нарушения контакта.



### H1, P14,5S

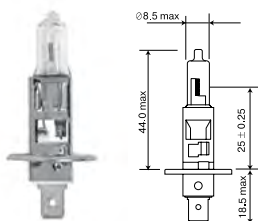

КОД	Артикул	Цоколь	V	W	УПАКОВКА	EANCODE-1
521201	52120	P14,5S	12	55	100/800	4606735522013
521501	52150	P14,5S	12	100	100/800	4606735522020
521203	52120 SL+30%	P14,5S	12	55	100/800	4606735522877
521503	52150 SL+30%	P14,5S	12	100	100/800	4606735522860
521205	52120 SW	P14,5S	12	55	10/100	4660007272174
541302	54130	P14,5S	24	70	100/800	4606735522037
541502	54150	P14,5S	24	100	100/800	4606735522044
541304	54130 SW	P14,5S	24	70	100/800	4660007272259

## H3, PK22S

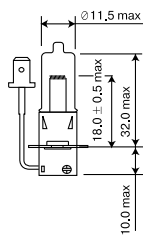

КОД	Артикул	Цоколь	V	W	Упаковка	EANCODE-1
523201	52320	PK22S	12	55	100/800	4606735522051
523501	52350	PK22S	12	100	100/800	4606735522068
523203	52320 SL	PK22S	12	55	100/800	4606735768138
523205	52320 SW	PK22S	12	55	100/800	4660007272198
543302	54330	PK22S	24	70	100/800	4606735522075
543502	54350	PK22S	24	100	100/800	4606735522082
543304	54330 SW	PK22S	24	70	100/800	4660007272273

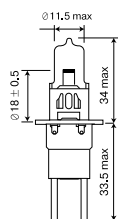

## H3C, PK22D-5

КОД	Артикул	Цоколь	V	W	Упаковка	EANCODE-1
523301	52330	PK22D-5	12	55	100/400	4606735601862
523303	52330 SW	PK22D-5	12	55	100/400	4660007272396

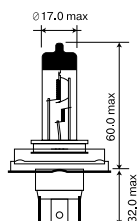

## H4, P45T

КОД	Артикул	Цоколь	V	W	Упаковка	EANCODE-1
524251	52425	P45T	12	60/55	100/400	4606735522105
524551	52455	P45T	12	100/90	100/400	4606735522129
544352	54435	P45T	24	75/70	100/400	4606735522143
544552	54455	P45T	24	100/90	100/400	4606735522167

## H4, P43T

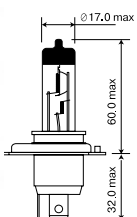

КОД	Артикул	Цоколь	V	W	Упаковка	EANCODE-1
524201	52420	P43T	12	60/55	100/400	4606735522099
524301	52430	P43T	12	80/85	100/400	4606735769715
524501	52450	P43T	12	100/90	100/400	4606735522112
524203	52420 SL+30%	P43T	12	60/55	100/400	4606735522884
524205	52420 SW	P43T	12	60/55	100/400	4660007272211
544302	54430	P43T	24	75/70	100/400	4606735522136
544502	54450	P43T	24	100/90	100/400	4606735522150
544304	54430 SW	P43T	24	75/70	100/400	4660007272297

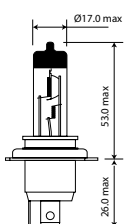

## H4B, P38T

КОД	Артикул	Цоколь	V	W	Упаковка	EANCODE-1
524211	52421	P38T	12	60/55	100/400	4660007278282
524311	52431	P38T	12	80/85	100/400	4660007278305

## H7, PX26D

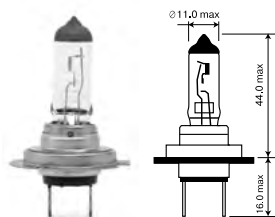

КОД	АРТИКУЛ	ЦОКОЛЬ	V	W	УПАКОВКА	EANCODE-1
527201	52720	PX26D	12	55	100/400	4606735522174
527203	52720 SL+30%	PX26D	12	55	100/400	4606735769104
527205	52720 SW	PX26D	12	55	100/400	4660007272235
527501	52750	PX26D	12	100	100/400	4606735522181
547302	54730	PX26D	24	70	100/400	4606735522204
547502	54750	PX26D	24	100	100/400	4606735522198
547304	54730 SW	PX26D	24	70	100/400	4660007272310

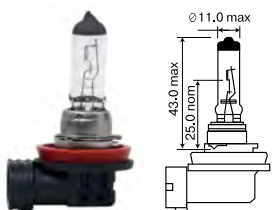

## H8, PGJ19-1

КОД	АРТИКУЛ	ЦОКОЛЬ	V	W	УПАКОВКА	EANCODE-1
528201	52820	PGJ19-1	12	35	100/200	4606735769807
528203	52820 SW	PGJ19-1	12	35	100/200	4660007272402

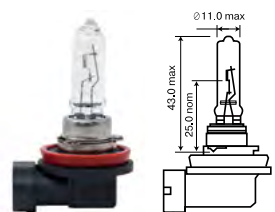

## H9, PGJ19-5

КОД	АРТИКУЛ	ЦОКОЛЬ	V	W	УПАКОВКА	EANCODE-1
529201	52920	PGJ19-5	12	65	100/200	4606735769814

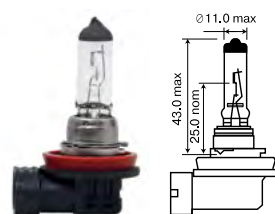

## H11, PGJ19-2

КОД	АРТИКУЛ	ЦОКОЛЬ	V	W	УПАКОВКА	EANCODE-1
521101	52110	PGJ19-2	12	55	100/200	4630010938558
521103	52110 SW	PGJ19-2	12	55	100/200	4660007276677
541102	54110	PGJ19-2	24	70	100/400	4680498005808

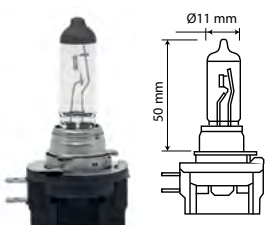

## H11B, PGJY19-2

КОД	АРТИКУЛ	ЦОКОЛЬ	V	W	УПАКОВКА	EANCODE-1
521111	52111B	PGJY19-2	12	55	100/200	4650065979030



## H15, PGJ23T-1

КОД	АРТИКУЛ	ЦОКОЛЬ	V	W	УПАКОВКА	EANCODE-1
521151	52115	PGJ23T-1	12	15/55W	100/200	4650065979054
521153	52115 SW	PGJ23T-1	12	15/55W	100/200	4650065979078
541152	54115	PGJ23T-1	24	20/60W	100/200	4680498010871



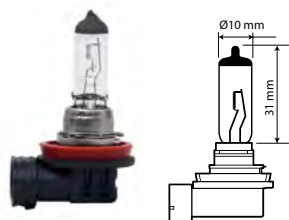

## H16, PGJ19-3

КОД	Артикул	Цоколь	V	W	Упаковка	EANCODE-1
521161	52116	PGJ19-3	12	19	100/200	4650065979108

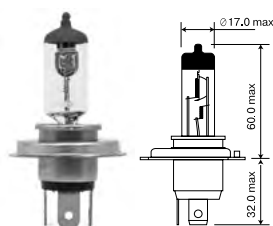

## H19, PU43T-3

КОД	Артикул	Цоколь	V	W	Упаковка	EANCODE-1
521191	52119	PU43T-3	12	60/55W	100/200	4680498006553

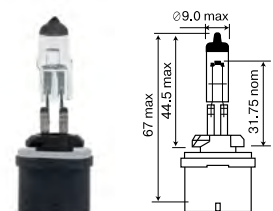

## H27W/1, PG13

КОД	Артикул	Цоколь	V	W	Упаковка	EANCODE-1
527271	52727W/1	PG13	12	27	100/400	4660007276530

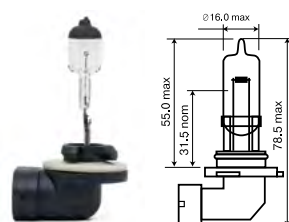

## H27W/2, PGJ13

КОД	Артикул	Цоколь	V	W	Упаковка	EANCODE-1
527272	52727W/2	PGJ13	12	27	100/400	4660007276554
527273	52727W/2 SW	PGJ13	12	27	100/400	4660007272334

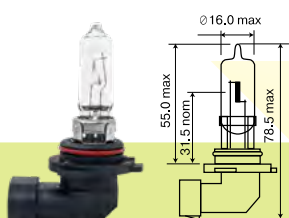

## HB3, P20D

КОД	Артикул	Цоколь	V	W	Упаковка	EANCODE-1
590051	59005	P20D	12	65	100/200	4606735601831

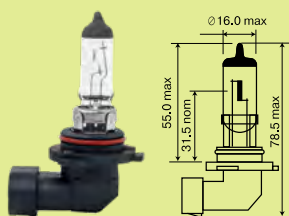

## HB4, P22D

КОД	Артикул	Цоколь	V	W	Упаковка	EANCODE-1
590061	59006	P22D	12	55	100/200	4606735601848
590063	59006 SW	P22D	12	55	100/200	4660007272365

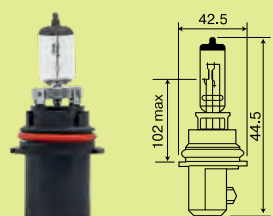

## HB5, PX29T

КОД	Артикул	Цоколь	V	W	Упаковка	EANCODE-1
590071	59007	PX29T	12	65/55	100/200	4606735601855



# СЕРИЯ «STANDARD» В БЛИСТЕРЕ

Современная блистерная упаковка востребована для продажи в торговых залах самообслуживания и характеризуется высокой устойчивостью к внешним воздействиям, сохраняя качество продукции и привлекательный товарный вид. Имеет удобный компактный дизайн, чётко выделяется на фоне аналогичной продукции.

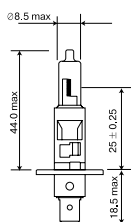

## H1, P14,5S

КОД	Артикул	цоколь	V	W	УПАКОВКА	EANCODE-1
521208	52120/BL	P14,5S	12	55	10/100	4660007277339
521209	52120 SW/BL	P14,5S	12	55	10/100	4680498 009202
541308	54130/BL	P14,5S	24	70	10/100	4630010931498

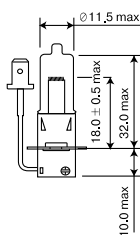

## H3, PK22S

КОД	Артикул	цоколь	V	W	УПАКОВКА	EANCODE-1
523208	52320/BL	PK22S	12	55	10/100	4660007277391
523209	52320 SW/BL	PK22S	12	55	10/100	4680498009226
543308	54330/BL	PK22S	24	70	10/100	4680498 009479

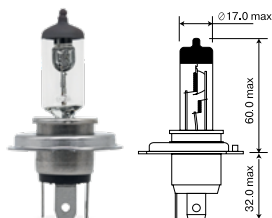

## H4, P43T

КОД	Артикул	Цоколь	V	W	Упаковка	EANCODE-1
524208	52420/BL	P43T	12	60/55	10/100	4660007277414
524209	52420 SW/BL	P43T	12	60/55	10/100	4680498009240
544308	54430/BL	P43T	24	75/70	10/100	4680498009479

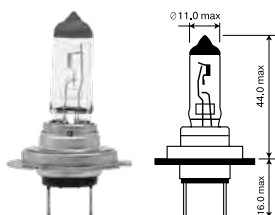

## H7, PX26D

КОД	Артикул	Цоколь	V	W	Упаковка	EANCODE-1
527208	52720/BL	PX26D	12	55	10/100	4660007277476
527209	52720 SW/BL	PX26D	12	55	10/100	4680498009264
547308	54730/BL	PX26D	24	70	10/100	4650065971331

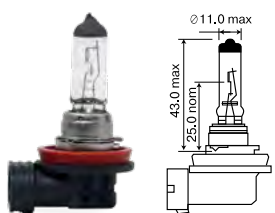

## H8, PGJ19-1

КОД	Артикул	Цоколь	V	W	Упаковка	EANCODE-1
528208	52820/BL	PGJ19-1	12	35	10/100	4680498009370
528209	52820 SW/BL	PGJ19-1	12	35	10/100	4680498009288

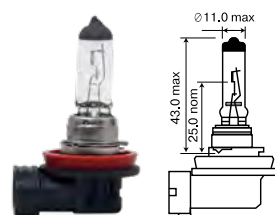

## H11, PGJ19-2

КОД	Артикул	Цоколь	V	W	Упаковка	EANCODE-1
521108	52110/BL	PGJ19-2	12	55	10/100	4650065971362
521109	52110 SW/BL	PGJ19-2	12	55	10/100	4680498009301

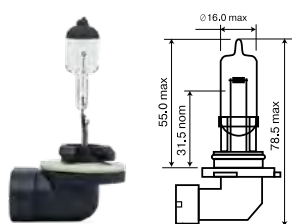

## H27W/2, PGJ13

КОД	Артикул	Цоколь	V	W	Упаковка	EANCODE-1
527278	52727W/2/BL	PGJ13	12	27	10/100	4680498009400
527279	52727W/2 SW/BL	PGJ13	12	27	100/400	4680498009424

# Какая автолампа вам необходима?

## СЕРИЯ «ORIGINAL PRO»



Разработана специально для использования на автосборочных предприятиях и станциях технического обслуживания

**Изготовление в типах ламп:**  
P21W, P21/5W, P21/4W, R5W, R10W, C5W, W1.2W, W5W, W21W, W21/5W, W16W, T1W, T2W, T4W, PY21W, R2, PSX24W

стр. 28-32

## СЕРИЯ «ULTRA»



Колбы изготовлены из особо прочного стекла Schott Glass; для производства спирали используется высококачественная вольфрамовая нить

**Изготовление в типах ламп:**  
P21W, P21/5W, P21/4W, R5W, R10W, C5W, W1.2W, W5W, W21/5W, W16W, PY21W

стр. 33-35

## СЕРИЯ «STANDARD»



Только высококачественные материалы и современные технологии, превышают требования стандарта

**Изготовление в типах ламп:** P21W, PR21W, P21/5W, P21/4W, R5W, R10W, T1.2W, T2W, T1W, T3W, T4W, C5W, C10W, W21W, W1.2W, W5W, W21/5W, W16W, W18W, WY5W, WY21W, WY21/5W, T3/T4/T5, W3W, R2 (P42S, P42D, P45t), B8.4D, B8.3D, B8.5D, B8.7D, PSX24W, PSY24W

стр. 36-43

## СЕРИЯ «ACTIVE» В БЛИСТЕРЕ



Блистерная упаковка обладает высокой устойчивостью к внешним воздействиям, сохраняя качество продукции.

**Изготовление в типах ламп:**  
R5W, R10W, PY21W, P21W, P21/4W, PY21/5W, P21/5W, C5W, W21/5W, WY5W, W5W

стр. 44-45

# ЛАМПЫ НАКАЛИВАНИЯ



## СЕРИЯ «ORIGINAL PRO»



Лампы накаливания для транспорта МАЯК Original Pro сертифицированы и одобрены для использования на автосборочных предприятиях и станциях техобслуживания. Эти лампы отличаются соответствием стандарту ECE, увеличенным числом циклов включения и выключения, а также долгим сроком службы даже в неблагоприятных условиях вибрации, экстремально высоких и низких температур воздуха, запылённости и влажности. Автолюбители и эксперты отрасли автокомпонентов выбрали МАЯК лучшими лампами 2023 года.

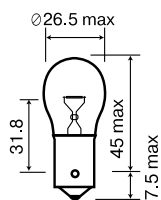

### P21W, BA15S, WHITE

КОД	Артикул	цоколь	V	W	УПАКОВКА	EANCODE-1
001003	01213/10	BA15S	12	21	10/100/1000	4680498014848
001021	02413/10	BA15S	24	21	10/100/1000	4680498015630

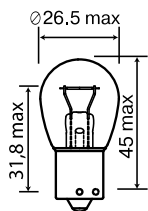

### P21W, BAU15S, WHITE

КОД	Артикул	цоколь	V	W	УПАКОВКА	EANCODE-1
001006	01217/10	BAU15S	12	21	10/100/1000	4680498015333

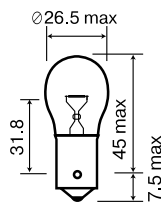

### PY21W, BA15S, AMBER

КОД	Артикул	цоколь	V	W	УПАКОВКА	EANCODE-1
001004	01213 AMB/10	BA15S	12	21	10/100/1000	4680498015302
001022	02413 AMB/10	BA15S	24	21	10/100/1000	4680498015654



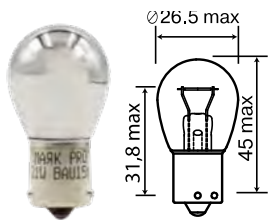

## P21W, BAU15S, SILVER VISION

КОД	Артикул	цоколь	V	W	УПАКОВКА	EANCODE-1
001065	01216 SV/10	BAU15S	12	21	10/100/1000	4680498016866

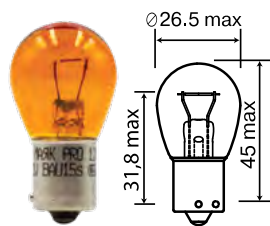

## PY21W, BAU15S, AMBER

КОД	Артикул	цоколь	V	W	УПАКОВКА	EANCODE-1
001005	01218 AMB/10	BAU15S	12	21	10/100/1000	4680498015326
001023	02418 AMB/10	BAU15S	24	21	10/100/1000	4680498015678

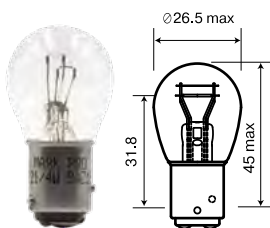

## P21/4W, BAZ15D, WHITE

КОД	Артикул	цоколь	V	W	УПАКОВКА	EANCODE-1
001007	01214/10	BAZ15D	12	21/4	10/100/1000	4680498014862

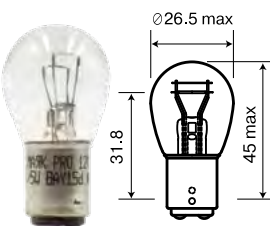

## P21/5W, BAY15D, WHITE

КОД	Артикул	цоколь	V	W	УПАКОВКА	EANCODE-1
001008	01215/10	BAY15D	12	21/5	10/100/1000	4680498014886
001024	02415/10	BAY15D	24	21/5	10/100/1000	4680498015692



## R5W, BA15S, WHITE

КОД	Артикул	цоколь	V	W	УПАКОВКА	EANCODE-1
001001	01206/10	BA15S	12	5	10/100/2000	4680498014909
001019	02406/10	BA15S	24	5	10/100/2000	4680498014909



## R10W, BA15S, WHITE

КОД	Артикул	цоколь	V	W	УПАКОВКА	EANCODE-1
001002	01216/10	BA15S	12	10	10/100/2000	4680498014923
001020	02416/10	BA15S	24	10	10/100/2000	4680498015616



## C5W, SV8.5/8, WHITE

КОД	Артикул	цоколь	V	W	УПАКОВКА	EANCODE-1
001009	01205C(31)/10	SV8.5/8	12	5	10/1000/5000	4680498015395

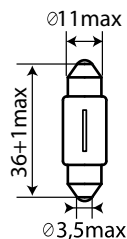

КОД	АРТИКУЛ	ЦОКОЛЬ	V	W	УПАКОВКА	EANCODE-1
001010	01205C(36)/10	SV8.5/8	12	5	10/1000/5000	4680498015418
001066	02405C(36)/10	SV8.5/8	24	5	10/1000/5000	4680498016927

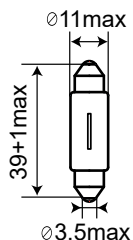

КОД	АРТИКУЛ	ЦОКОЛЬ	V	W	УПАКОВКА	EANCODE-1
001011	01205C(39)/10	SV8.5/8	12	5	10/1000/5000	4680498015432
001025	02405C(39)/10	SV8.5/8	24	5	10/1000/5000	4680498015715

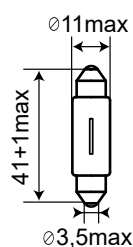

КОД	АРТИКУЛ	ЦОКОЛЬ	V	W	УПАКОВКА	EANCODE-1
001012	01205C(41)/10	SV8.5/8	12	5	10/1000/5000	4680498015456

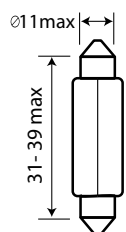

### C10W, SV8.5/8, WHITE

КОД	АРТИКУЛ	ЦОКОЛЬ	V	W	УПАКОВКА	EANCODE-1
001056	01210C(36)/10	SV8.5/8	12	10	10/1000/5000	4680498015913
001057	02410C(36)/10	SV8.5/8	24	10	10/1000/5000	4680498016033

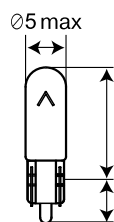

### W1.2W, W2.0X4.6D, WHITE

КОД	АРТИКУЛ	ЦОКОЛЬ	V	W	УПАКОВКА	EANCODE-1
001013	01212 БЦ/10	W2X4.6D	12	1,2	10/1000/5000	4680498015470
001026	02412 БЦ/10	W2X4.6D	24	1,2	10/1000/5000	4680498015739

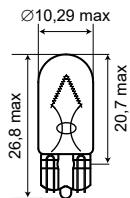

### W5W, W2.1X9.5D, WHITE

КОД	АРТИКУЛ	ЦОКОЛЬ	V	W	УПАКОВКА	EANCODE-1
001015	01205 БЦ/10	W2.1X9.5D	12	5	10/1000/5000	4680498015517
001027	02405 БЦ/10	W2.1X9.5D	24	5	10/1000/5000	4680498015753

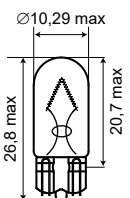

### WY5W, W2.1X9.5D, AMBER

КОД	АРТИКУЛ	ЦОКОЛЬ	V	W	УПАКОВКА	EANCODE-1
001063	01205БЦ/АМВГЛ/10	W2.1X9.5D	12	5	10/1000/5000	4680498016880

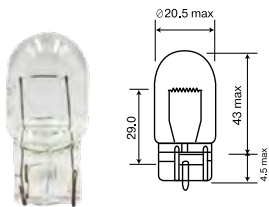

## W21W, W3X16D, WHITE

КОД	АРТИКУЛ	ЦОКОЛЬ	V	W	УПАКОВКА	EANCODE-1
001044	01213 БЦ/10	W3X16D	12	21	10/100/1000	4680498015937

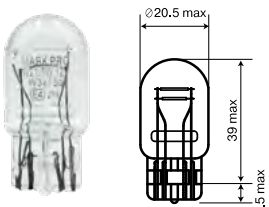

## W21/5W, W3X16Q, WHITE

КОД	АРТИКУЛ	ЦОКОЛЬ	V	W	УПАКОВКА	EANCODE-1
001014	01215 БЦ/10	W3X16Q	12	21/5	10/100/1000	4680498015494

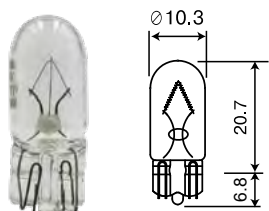

## W3W, W2.1X9.5D, WHITE

КОД	АРТИКУЛ	ЦОКОЛЬ	V	W	УПАКОВКА	EANCODE-1
001062	01203 БЦ/10	W2.1X9.5D	12	3	10/1000/5000	4680498016200

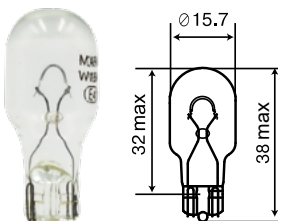

## W16W, W2.1X9.5D, WHITE

КОД	АРТИКУЛ	ЦОКОЛЬ	V	W	УПАКОВКА	EANCODE-1
001017	01226 БЦ/10	W2.1X9.5D	12	16	10/100/2000	4680498015555

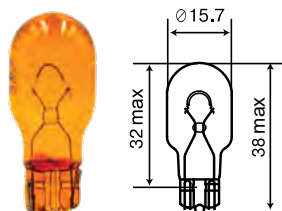

## WY16W, W2.1X9.5D, AMBER

КОД	АРТИКУЛ	ЦОКОЛЬ	V	W	УПАКОВКА	EANCODE-1
001064	01226БЦ/АМВГЛ/10	W2.1X9.5D	12	16	10/100/2000	4680498016903

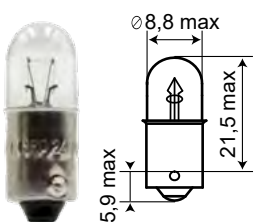

## T2W BA9S, WHITE

КОД	АРТИКУЛ	ЦОКОЛЬ	V	W	УПАКОВКА	EANCODE-1
001042	02402/10	T2W, BA9S	24	2	10/1000/5000	4680498015777

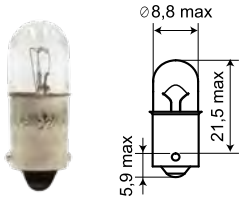

## T4W BA9S, WHITE

КОД	АРТИКУЛ	ЦОКОЛЬ	V	W	УПАКОВКА	EANCODE-1
001043	01204/10	BA9S	12	4	10/1000/5000	4680498015791
001053	02404/10	BA9S	24	4	10/1000/5000	4680498016019

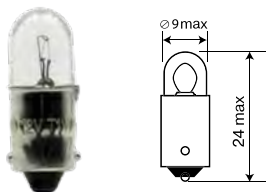

## T1W BA9S, WHITE

КОД	АРТИКУЛ	ЦОКОЛЬ	V	W	УПАКОВКА	EANCODE-1
001047	01201/10	BA9S	12	1	10/1000/5000	4680498015890
001048	02401/10	BA9S	24	1	10/1000/5000	4680498015999

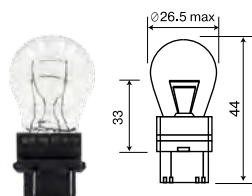

## P27/7W, W3X16Q, WHITE

КОД	АРТИКУЛ	ЦОКОЛЬ	V	W	УПАКОВКА	EANCODE-1
001046	01157/10	W3X16Q	12	21/7	10/100/1000	4680498014886

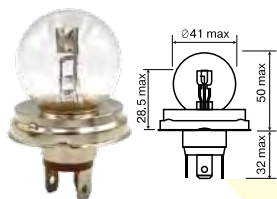

## R2, P45T, WHITE

КОД	АРТИКУЛ	ЦОКОЛЬ	V	W	УПАКОВКА	EANCODE-1
001049	01245	P45T	12	45/40	1/100/400	4680498015944
001050	02455	P45T	24	55/50	1/100/400	4680498016040

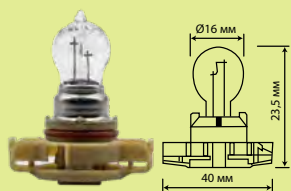

## PSX24W, PG20-7, WHITE

КОД	АРТИКУЛ	ЦОКОЛЬ	V	W	УПАКОВКА	EANCODE-1
001045	01227	PG20-7	12	24	1/100/400	4680498016217



## СЕРИЯ «ULTRA»



Серия автомобильных ламп накаливания МАЯК ULTRA превосходит по своим параметрам стандарты обычных автомобильных ламп накаливания и имеет важные преимущества: в яркости; для производства спирали, устойчивой к вибрации, используется вольфрамовая нить, изготовленная по особой технологии; качество цоколей ламп гарантирует лучший контакт и фиксацию.

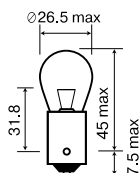

### P21W, BA15S, WHITE

КОД	Артикул	Цоколь	V	W	УПАКОВКА	EANCODE-1
812131	81213/10	BA15S	12	21	10/1000	4606735782806
824132	82413/10	BA15S	24	21	10/1000	4606735782837

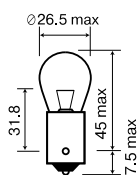

### P21W, BA15S, AMBER

КОД	Артикул	Цоколь	V	W	УПАКОВКА	EANCODE-1
812138	81213 ORANGE	BA15S	12	21	10/1000	4660007279739
824138	82413 ORANGE	BA15S	24	21	10/1000	4660007279753

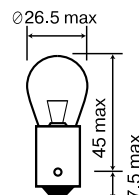

### P21W, BAU15S, WHITE

КОД	Артикул	Цоколь	V	W	УПАКОВКА	EANCODE-1
812171	81217	BAU15S	12	21	10/10 000	4610017086247





## PY21W, BAU15S, AMBER

КОД	Артикул	цоколь	V	W	Упаковка	EANCODE-1
812188	81218 ORANGE	BAU15S	12	21	10/1000	4660007277780
824188	82418 ORANGE	BAU15S	24	21	10/1000	4610017082393

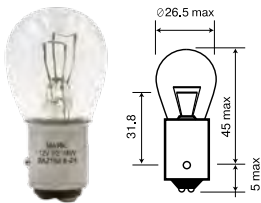

## P21/4W, BAZ15D, WHITE

КОД	Артикул	цоколь	V	W	Упаковка	EANCODE-1
812141	81214	BAZ15D	12	21/4	10/1000	4660007277766

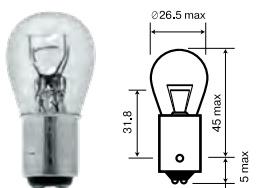

## P21/5W, BAY15D, WHITE

КОД	Артикул	цоколь	V	W	Упаковка	EANCODE-1
812151	81215	BAY15D	12	21/5	10/1000	4630010935274
824152	82415	BAY15D	24	21/5	10/1000	4606735768701



## PY21/5W, BAY15D, AMBER

КОД	Артикул	цоколь	V	W	Упаковка	EANCODE-1
812158	81215 OR	BAY15D	12	21/5	10/1000	4660007277827

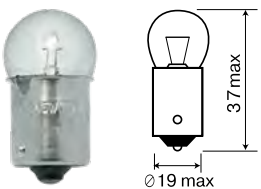

## R5W, BA15S, WHITE

КОД	Артикул	цоколь	V	W	Упаковка	EANCODE-1
812051	81205	BA15S	12	5	10/1000	4606735785487
824052	82405	BA15S	24	5	10/1000	4606735785494

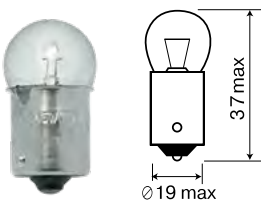

## R10W, BA15S, WHITE

КОД	Артикул	цоколь	V	W	Упаковка	EANCODE-1
812101	81210	BA15S	12	10	10/1000	4606735785654
824102	82410	BA15S	24	10	10/1000	4606735768688

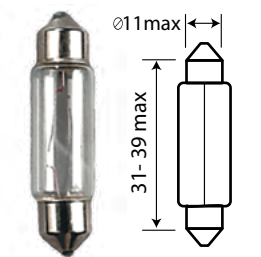

## C5W, SV8.5/8, WHITE

КОД	Артикул	цоколь	V	W	Упаковка	EANCODE-1
812053	81205C 31)	SV8.5/8	12	5	10/10 000	4650065972215
812054	81205C 36)	SV8.5/8	12	5	10/10 000	4606735795295
812055	81205C 39)	SV8.5/8	12	5	10/10 000	4650065979245
824053	82405C 39)	SV8.5/8	24	5	10/10 000	4606735795271

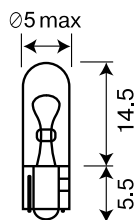

### W1.2W, W2.0X4.6D, WHITE

КОД	АРТИКУЛ	ЦОКОЛЬ	V	W	УПАКОВКА	EANCODE-1
812127	81212 БЦ	W2X4.6D	12	1.2	10/5000	4630010935199
824127	82412 БЦ	W2X4.6D	24	1.2	10/5000	4606735768763

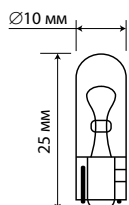

### W5W, W2.1X9.5D, WHITE

КОД	АРТИКУЛ	ЦОКОЛЬ	V	W	УПАКОВКА	EANCODE-1
812057	81205 БЦ	W2.1X9.5D	12	5	10/10 000	4606735768756
824057	82405 БЦ	W2.1X9.5D	24	5	10/10 000	4606735768770

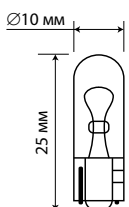

### WY5W, W2.1X9.5D, AMBER

КОД	АРТИКУЛ	ЦОКОЛЬ	V	W	УПАКОВКА	EANCODE-1
812058	81205 БЦ ORANGE	W2.1X9.5D	12	5	10/10 000	4606735768787

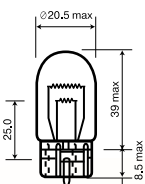

### W21/5W, W3X16Q, WHITE

КОД	АРТИКУЛ	ЦОКОЛЬ	V	W	УПАКОВКА	EANCODE-1
812157	81215 БЦ	W3X16Q	12	21/5	10/5000	4660007278985

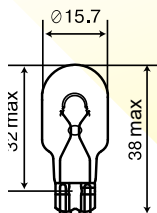

### W16W, W2.1X9.5D, AMBER

КОД	АРТИКУЛ	ЦОКОЛЬ	V	W	УПАКОВКА	EANCODE-1
812268	81226 БЦ ORANGE/10	W2.1X9.5D	12	16	10/2000	4680498014190

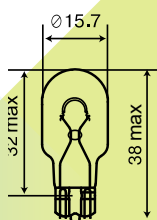

### W16W, W2.1X9.5D, WHITE

КОД	АРТИКУЛ	ЦОКОЛЬ	V	W	УПАКОВКА	EANCODE-1
812267	81226 БЦ/10	W2.1X9.5D	12	16	10/2000	4680498014183



## СЕРИЯ «STANDARD»



Автомобильные лампы накаливания серии МАЯК STANDARD имеют технические характеристики полностью соответствующие и превышающие требования стандарта, обладают высокой устойчивостью при эксплуатации в сложных условиях. Использование высококачественных материалов и современные технологии увеличивают срок службы ламп.

### P21W, BA15S, WHITE

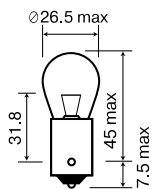

КОД	Артикул	цоколь	V	W	УПАКОВКА	EANCODE-1
612131	61213	BA15S	12	21	100/1000	4650065970792
612135	61213/10	BA15S	12	21	10/100	4610017087343
624132	62413	BA15S	24	21	100/1000	4606735601251
624135	62413/10	BA15S	24	21	10/100	4610017087435

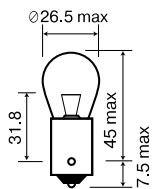

### PR21W, BA15S, RED

КОД	Артикул	цоколь	V	W	УПАКОВКА	EANCODE-1
612133	61213 RED	BA15S	12	21	100/1000	4610017087411
612134	61213 RED/10	BA15S	12	21	10/100	4610017087404

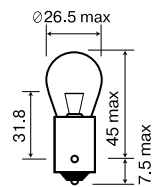

### PY21W, BA15S, AMBER

КОД	Артикул	цоколь	V	W	УПАКОВКА	EANCODE-1
612138	61213 ORANGE	BA15S	12	21	100/1000	4610017087398
612136	61213 ORANGE/10	BA15S	12	21	10/100	4610017087374
624138	62413 ORANGE	BA15S	24	21	100/1000	4606735768541
624136	62413 ORANGE/10	BA15S	24	21	10/100	4610017087466

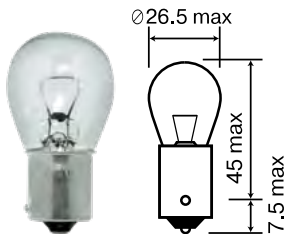

## P21W, BAU15S, WHITE

КОД	Артикул	цоколь	V	W	УПАКОВКА	EANCODE-1
612171	61217	BAU15S	12	21	100/1000	4630010935533
612175	61217/10	BAU15S	12	21	10/100	4610017087701



## PY21W, BAU15S, AMBER

КОД	Артикул	цоколь	V	W	УПАКОВКА	EANCODE-1
612188	61218 ORANGE	BAU15S	12	21	100/1000	4606735522334
612180	61218 ORANGE/10	BAU15S	12	21	10/100	4610017087732

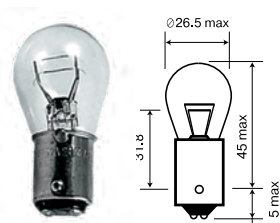

## P21/4W, BAZ15D, WHITE

КОД	Артикул	цоколь	V	W	УПАКОВКА	EANCODE-1
612141	61214	BAZ15D	12	21/4	100/1000	4606735522785
612145	61214/10	BAZ15D	12	21/4	10/100	4610017087558

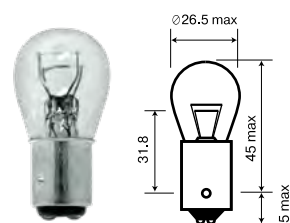

## P21/5W, BAY15D, WHITE

КОД	Артикул	цоколь	V	W	УПАКОВКА	EANCODE-1
612151	61215	BAY15D	12	21/5	100/1000	4606735601237
612155	61215/10	BAY15D	12	21/5	10/100	4610017087589
624152	62415	BAY15D	24	21/5	100/1000	4606735601275
624155	62415/10	BAY15D	24	21/5	10/100	4610017087640

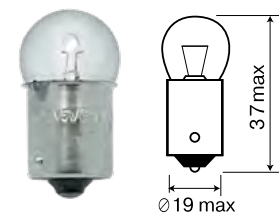

## R5W, BA15S, WHITE

КОД	Артикул	цоколь	V	W	УПАКОВКА	EANCODE-1
612051	61205	BA15S	12	5	100/2000	4606735601220
612055	61205/10	BA15S	12	5	10/100	4610017087763
624052	62405	BA15S	24	5	100/2000	4606735601190
604055	62405/10	BA15S	24	5	10/100	4610017087855

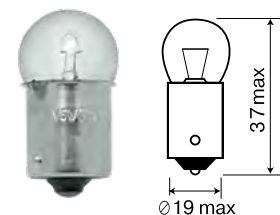

## R10W, BA15S, WHITE

КОД	Артикул	цоколь	V	W	УПАКОВКА	EANCODE-1
612101	61210	BA15S	12	10	100/2000	4606735601244
612105	61210/10	BA15S	12	10	10/100	4610017087794
624102	62410	BA15S	24	10	100/2000	4606735601282
624105	62410/10	BA15S	24	10	10/100	4610017087824

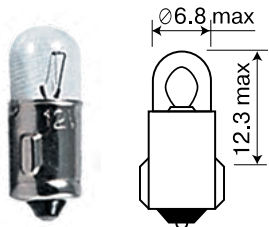

## T1.2W, BA7S, WHITE

КОД	Артикул	цоколь	V	W	УПАКОВКА	EANCODE-1
612129	61212 AB	BA7S	12	1,2	100/10 000	4606735601152
624129	62412 AB	BA7S	24	1,2	100/10 000	4606735601473

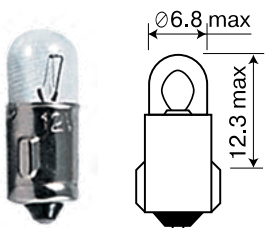

## T2W, BA7S, WHITE

КОД	Артикул	цоколь	V	W	УПАКОВКА	EANCODE-1
612029	61202 AB	BA7S	12	2	100/10 000	4606735601398
612028	61202AB/10	BA7S	12	2	10/100	4680498013773
624029	62402 AB	BA7S	24	2	100/10 000	4606735601442

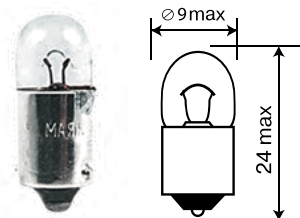

## T1W, BA9S, WHITE

КОД	Артикул	цоколь	V	W	УПАКОВКА	EANCODE-1
612011	61201	BA9S	12	1	100/10 000	4606735768510
612013	61201/10	BA9S	12	1	10/100	4680498013735
624012	62401	BA9S	24	1	100/10 000	4606735768534
624011	62401/10	BA9S	24	1	10/100	4680498013759

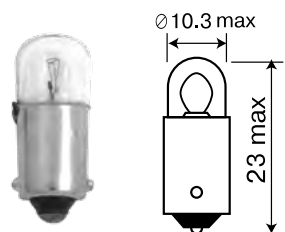

## T2W BA9S, WHITE

КОД	Артикул	цоколь	V	W	УПАКОВКА	EANCODE-1
624022	62402	BA9S	24	2	100/10 000	4606735601113

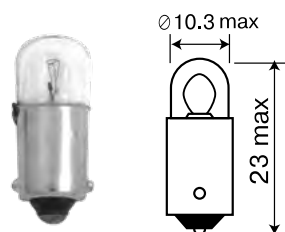

## T3W BA9S, WHITE

КОД	Артикул	цоколь	V	W	УПАКОВКА	EANCODE-1
612031	61203	BA9S	12	3	100/10 000	4606735601121

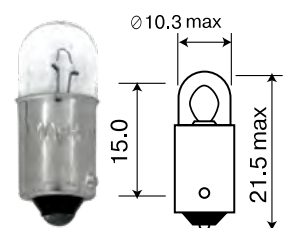

## T4W BA9S, WHITE

КОД	Артикул	цоколь	V	W	УПАКОВКА	EANCODE-1
612041	61204	BA9S	12	4	100/10 000	4606735601091
612042	61204/10	BA9S	12	4	10/100	4650065974745
624042	62404	BA9S	24	4	100/10 000	4606735522822
624040	62404/10	BA9S	24	4	10/100	4650065975544



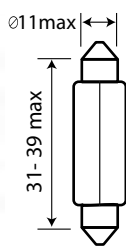

## C5W, SV8.5/8, WHITE

КОД	АРТИКУЛ	ЦОКОЛЬ	V	W	УПАКОВКА	EANCODE-1
612053	61205C(36)	SV8.5/8	12	5	100/10 000	4606735601176
612054	61205C(39)	SV8.5/8	12	5	100/10 000	4680498000865
612059	61205C(36)/10	SV8.5/8	12	5	10/1000	4680498013667
612056	61205C(39)/10	SV8.5/8	12	5	10/1000	4680498000865

624054	62405C	SV8.5/8	24	5	100/10 000	4606735601190
624055	62405C(36)/10	SV8.5/8	24	5	10/1000	4680498000896

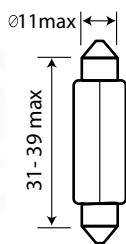

## C10W, SV8.5/8, WHITE

КОД	АРТИКУЛ	ЦОКОЛЬ	V	W	УПАКОВКА	EANCODE-1
612104	61210C(31)	SV8.5/8	12	10	100/10 000	4630010935427
612103	61210C(36)	SV8.5/8	12	10	100/10 000	4606735601183

624106	62410C(36)	SV8.5/8	24	10	100/10 000	4606735601206
624109	62410C(36)/10	SV8.5/8	24	10	10/100	4680498000957

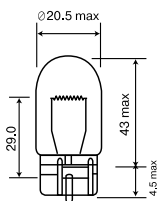

## W21W, W3X16D, WHITE

КОД	АРТИКУЛ	ЦОКОЛЬ	V	W	УПАКОВКА	EANCODE-1
612137	61213 БЦ	W3X16D	12	21	100/1000	4606735522211
612132	61213 БЦ/10	W3X16D	12	21	10/100	4610017087497

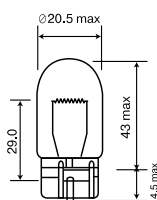

## WY21W, W3X16D, AMBER

КОД	АРТИКУЛ	ЦОКОЛЬ	V	W	УПАКОВКА	EANCODE-1
612139	61213 БЦ ORANGE	W3X16D	12	21	100/1000	4606735769753
612130	61213 БЦ ORANGE/10	W3X16D	12	21	10/100	4610017087527

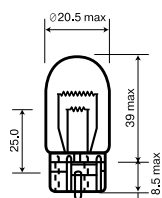

## W21/5W, W3X16Q, WHITE

КОД	АРТИКУЛ	ЦОКОЛЬ	V	W	УПАКОВКА	EANCODE-1
612157	61215 БЦ	W3X16Q	12	21/5	100/1000	4606735522648
612159	61215 БЦ/10	W3X16Q	12	21/5	10/100	4610017087619

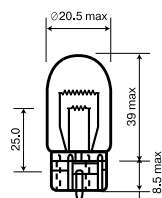

## WY21/5W, W3X16Q, AMBER

КОД	АРТИКУЛ	ЦОКОЛЬ	V	W	УПАКОВКА	EANCODE-1
612158	61215 БЦ ORANGE	W3X16Q	12	21/5	100/1000	4660007275809
612156	61215 БЦ ORANGE/10	W3X16Q	12	21/5	10/100	4610017087671

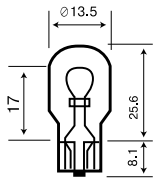

### W10W, W2.1X9.5D, WHITE

КОД	АРТИКУЛ	ЦОКОЛЬ	V	W	УПАКОВКА	EANCODE-1
612205	61220 БЦ/10	W2.1X9.5D	12	10	10/100	4630010936462

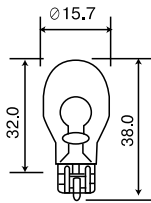

### W16W, W2.1X9.5D, WHITE

КОД	АРТИКУЛ	ЦОКОЛЬ	V	W	УПАКОВКА	EANCODE-1
612265	61226 БЦ/10	W2.1X9.5D	12	16	10/100	4610017087916

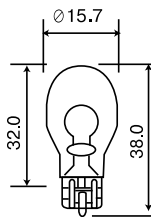

### WY16W, W2.1X9.5D, AMBER

КОД	АРТИКУЛ	ЦОКОЛЬ	V	W	УПАКОВКА	EANCODE-1
612268	61226БЦ ORANGE/10	W2.1X9.5D	12	16	10/1 000	4680498014169

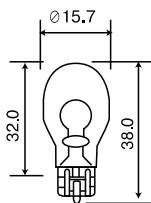

### W18W, W2.1X9.5D, WHITE

КОД	АРТИКУЛ	ЦОКОЛЬ	V	W	УПАКОВКА	EANCODE-1
612287	61228 БЦ/10	W2.1X9.5D	12	18	10/1 000	4650065975490

### W5W, W2.1X9.5D, WHITE

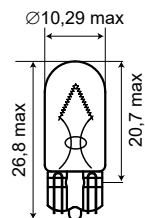

КОД	АРТИКУЛ	ЦОКОЛЬ	V	W	УПАКОВКА	EANCODE-1
612057	61205 БЦ	W2.1X9.5D	12	5	100/10 000	4606735601107
612050	61205 БЦ/10	W2.1X9.5D	12	5	10/100	4680498000988
624057	62405 БЦ	W2.1X9.5D	24	5	100/10 000	4606735601145
624050	62405 БЦ/10	W2.1X9.5D	24	5	10/100	4680498001039

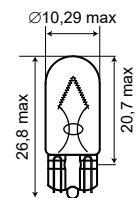

### WY5W, W2.1X9.5D, AMBER

КОД	АРТИКУЛ	ЦОКОЛЬ	V	W	УПАКОВКА	EANCODE-1
612058	61205 БЦ ORANGE	W2.1X9.5D	12	5	100/10 000	4606735601114

### T3/T4/T5 - WIRE TERMINAL, WHITE

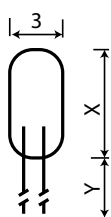

КОД	АРТИКУЛ	X+Y, MM	V	W	УПАКОВКА	EANCODE-1
600031	60003	8+28	12	0,56	100/10 000	4680498005853
600041	60004	10+28	12	0,91	100/10 000	4680498005877
600051	60005	12+22	12	1,4	100/10 000	4680498005839
600061	60006	8+28	12	1,2	20/10 000	4680498016620
600071	60007	8+28	12	0,84	20/10 000	4680498016637

## W1.2W, W2X4.6D, WHITE

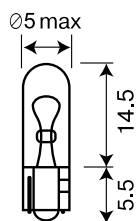

КОД	АРТИКУЛ	ЦОКОЛЬ	V	W	УПАКОВКА	EANCODE-1
612127	61212 БЦ	W2X4.6D	12	1,2	100/10 000	4606735522846
612120	61212 БЦ/10	W2X4.6D	12	1,2	10/100	4680498013698
624127	62412 БЦ	W2X4.6D	24	1,2	100/10 000	4606735601473
624120	62412 БЦ/10	W2X4.6D	24	1,2	10/100	4680498013711

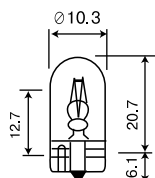

## W3W, W2.1X9.5D, WHITE

КОД	АРТИКУЛ	ЦОКОЛЬ	V	W	УПАКОВКА	EANCODE-1
612037	61203 БЦ	W2.1X9.5D	12	3	100/10 000	4606735601428

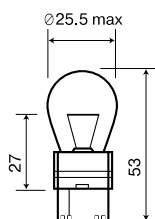

## P27W, W2.5X16D, WHITE

КОД	АРТИКУЛ	ЦОКОЛЬ	V	W	УПАКОВКА	EANCODE-1
611561	61156/10	W2.5X16D	12	27	10/1000	4650065974660

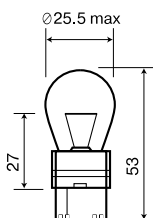

## PY27W, W2.5X16D, AMBER

КОД	АРТИКУЛ	ЦОКОЛЬ	V	W	УПАКОВКА	EANCODE-1
611568	61156 ORANGE/10	W2.5X16D	12	27	10/1000	4650065974677

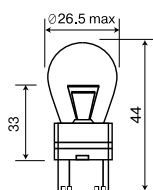

## P27/7W, W2.5X16Q, WHITE

КОД	АРТИКУЛ	ЦОКОЛЬ	V	W	УПАКОВКА	EANCODE-1
611571	61157/10	W2.5X16Q	12	27/7	10/1000	4606735768992

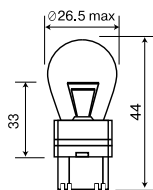

## PY27/7W, W2.5X16Q, AMBER

КОД	АРТИКУЛ	ЦОКОЛЬ	V	W	УПАКОВКА	EANCODE-1
611578	61157 ORANGE/10	W2.5X16Q	12	27/7	10/1000	4650065974691

## ФАРНЫЕ ЛАМПЫ, R2

### R2, P45T, WHITE

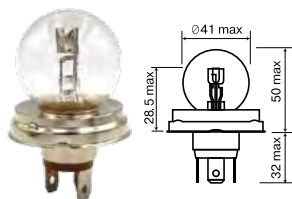

КОД	Артикул	Цоколь	V	W	УПАКОВКА	EANCODE-1
612451	61245	P45T	12	45/40	1/100/200	4606735601299
624552	62455	P45T	24	55/50	1/100/200	4630010935595

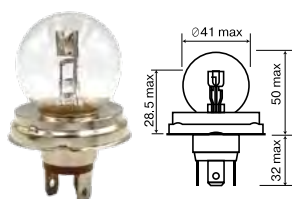

КОД	Артикул	Цоколь	V	W	УПАКОВКА	EANCODE-1
612751	61275	P45T	12	75/70	1/100/200	4606735601381
624752	62475	P45T	24	75/70	1/100/200	4606735522396

## ТРАКТОРНЫЕ ЛАМПЫ: R1, P42S, P42D, WHITE

### P42S, WHITE



КОД	Артикул	Цоколь	V	W	УПАКОВКА	EANCODE-1
612501	61250	P42S	12	50	1/100/400	4606735768565
624602	62460	P42S	24	60	1/100/400	4606735768589

### P42D, WHITE



КОД	Артикул	Цоколь	V	W	УПАКОВКА	EANCODE-1
612541	61254	P42D	12	50/40	1/100/400	4606735768572
624642	62464	P42D	24	60/40	1/100/400	4606735768596

# ЛАМПЫ В ПАТРОНЕ

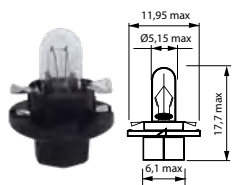

## B8.4D, WHITE

КОД	Артикул	цоколь	V	W	УПАКОВКА	EANCODE-1
612184	612011 B8,4/10	BX8.4D	12	1,1	10/2000	4630010934710
601584	612015 B8,4/10	BX8.4D	12	1,5	10/2000	4630010934734



## B8.3D, WHITE

КОД	Артикул	цоколь	V	W	УПАКОВКА	EANCODE-1
612183	612012 B8,3/10	B8.3D	12	1,2	10/2000	4630010934420
622183	622012 B8,3/10	B8.3D	24	1,2	10/2000	4630010934444

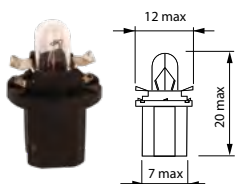

## B8.5D, WHITE

КОД	Артикул	цоколь	V	W	УПАКОВКА	EANCODE-1
612185	612012 B8,5/10	B8.5D	12	1,2	10/2000	4630010934468
622185	622012 B8,5/10	B8.5D	24	1,2	10/2000	4630010934482

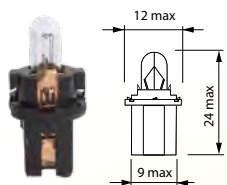

## B8.7D, WHITE

КОД	Артикул	цоколь	V	W	УПАКОВКА	EANCODE-1
612187	612012 B8,7/10	B8.7D	12	1,2	10/2000	4630010934505
622187	622012 B8,7/10	B8.7D	24	1,2	10/2000	4630010934529

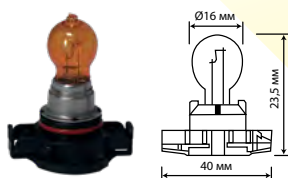

## PSY24W, AMBER

КОД	Артикул	цоколь	V	W	УПАКОВКА	EANCODE-1
612248	61224 OR	PG20-4	12	24	1/100/500	4650065979115

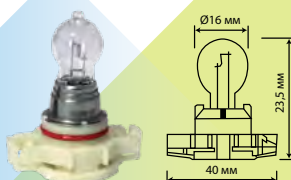

## PSX24W, WHITE

КОД	Артикул	цоколь	V	W	УПАКОВКА	EANCODE-1
612271	61227	PG20-7	12	24	1/100/500	4650065979139





# СЕРИЯ «АКТИВЕ» В БЛИСТЕРЕ



Современная блистерная упаковка востребована для продажи в торговых залах самообслуживания и характеризуется высокой устойчивостью к внешним воздействиям, сохраняя качество продукции и привлекательный товарный вид. Имеет удобный компактный дизайн, чётко выделяется на фоне аналогичной продукции.

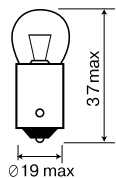

## R5W, BA15S, WHITE

КОД	АРТИКУЛ	ЦОКОЛЬ	V	W	УПАКОВКА	EANCODE-1
701004	71205/2BL	BA15S	12	5	10/200	4680498014473

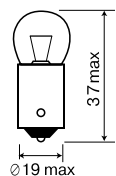

## R10W, BA15S, WHITE

КОД	АРТИКУЛ	ЦОКОЛЬ	V	W	УПАКОВКА	EANCODE-1
701005	71210/2BL	BA15S	12	10	10/200	4680498014459

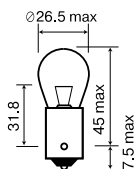

## PY21W, BA15S, AMBER

КОД	АРТИКУЛ	ЦОКОЛЬ	V	W	УПАКОВКА	EANCODE-1
701007	712130R/2BL	BA15S	12	21	10/200	4680498014411

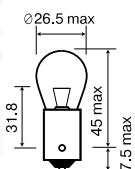

## P21W, BA15S, WHITE

КОД	АРТИКУЛ	ЦОКОЛЬ	V	W	УПАКОВКА	EANCODE-1
701006	71213/2BL	BA15S	12	21	10/200	4680498014435



## PY21W, BAU15S, AMBER

КОД	АРТИКУЛ	ЦОКОЛЬ	V	W	УПАКОВКА	EANCODE-1
701012	712180R/2BL	BAU15S	12	21	10/200	4680498014312

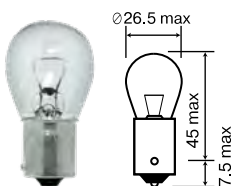

## P21W, BAU15S, WHITE

КОД	АРТИКУЛ	ЦОКОЛЬ	V	W	УПАКОВКА	EANCODE-1
701013	71217/2BL	BAU15S	12	21	10/2000	4630010934505

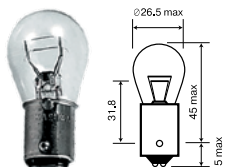

## P21/4W, BAZ15D, WHITE

КОД	АРТИКУЛ	ЦОКОЛЬ	V	W	УПАКОВКА	EANCODE-1
701008	71214/2BL	BAZ15D	12	21/4	10/200	4680498014398



## PY21/5W, BAY15D, AMBER

КОД	АРТИКУЛ	ЦОКОЛЬ	V	W	УПАКОВКА	EANCODE-1
701010	712150R/2BL	BAY15D	12	21/5	10/200	4680498014350



## P21/5W, BAY15D, WHITE

КОД	АРТИКУЛ	ЦОКОЛЬ	V	W	УПАКОВКА	EANCODE-1
701009	71215/2BL	BAY15D	12	21/5	10/200	4680498014374

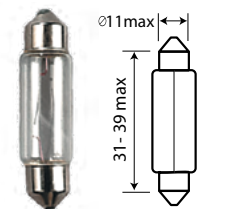

## C5W, SV8.5 (39 MM), WHITE

КОД	АРТИКУЛ	ЦОКОЛЬ	V	W	УПАКОВКА	EANCODE-1
701003	71205C(39)/2BL	SV8.5 (39MM)	12	5	10/200	4680498014497

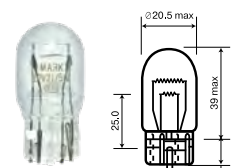

## W21/5W, W3X16Q, WHITE

КОД	АРТИКУЛ	ЦОКОЛЬ	V	W	УПАКОВКА	EANCODE-1
701011	71215БЦ/2BL	W3X16Q	12	21/5	10/200	4680498014336

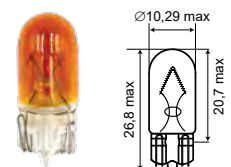

## WY5W, W2.1X9.5D, AMBER

КОД	АРТИКУЛ	ЦОКОЛЬ	V	W	УПАКОВКА	EANCODE-1
701002	71205БЦ0R/2BL	W2.1X9.5D	12	5	10/200	410/200014510

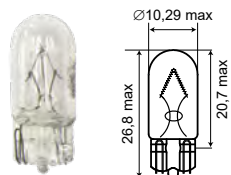

## W5W, W2.1X9.5D, WHITE

КОД	АРТИКУЛ	ЦОКОЛЬ	V	W	УПАКОВКА	EANCODE-1
701001	71205БЦ/2BL	W2.1X9.5D	12	5	10/200	4680498014534

# СВЕТОДИОДНЫЕ ЛАМПЫ

## СЕРИЯ «Z1, Z5+, Z10+»



Обеспечивают стильный белый свет и на 200 процентов увеличивают освещенность дороги по сравнению со стандартными галогенными лампами

Выпускается в лампах: H1, H3, H4, H7, H8, H9, H11, H27/2, HB3, HB4

стр. 48-51

## СЕРИЯ «SILVER»



Удобная блистерная упаковка, качественный технический дизайн, высокая надёжность и привлекательная цена

Выпускается в лампах: T20, T10, T11 (31 мм, 36 мм, 39 мм, 41 мм), T15, T16, T20/5, T25, T25/5

стр. 52-55

## СЕРИЯ «BLACK»



Имеют компактный размер, экономичные, защищены от влаги и пыли, устойчивы к вибрации

Выпускается в лампах: T5, T8, T10, T11 (31 мм, 36 мм, 39 мм), T15, T16, T20, T20/5, T25, ПЛАТА С АДАПТОРОМ

стр. 56-58

## СЕРИЯ «CANBUS LED»



Наличие дополнительного нагрузочного резистора предотвращает учащённое мигание

Выпускается в лампах: T10, T11 (31 мм, 36 мм, 41 мм), T25

стр. 59-60

# Какая автолампа вам необходима?

## СЕРИЯ «ORIGINAL PRO»



Лампы данной серии отличаются мгновенным срабатыванием, усиленной яркостью, увеличенным числом циклов включения и выключения, а также долгим сроком службы

Выпускается в лампах: T10, T11 (31 мм, 36 мм, 41 мм), T16, T20, T25, T25/5

стр. 61-62

## СЕРИЯ «ORIGINAL PRO» (с обманкой)



Характеризуются наличием дополнительного нагрузочного резистора, который предотвращает учащённое мигание светодиодных ламп в указателях поворота.

Выпускается в лампах: T10, T11 (31 мм, 36 мм, 41 мм), T25, T8, T25/5, T20/5

стр. 63-64

## СЕРИЯ «STANDARD»



Стандартные преимущества светодиодной продукции. Высокое качество при невысокой цене

Выпускается в лампах: T5, T8, T10, T11 (31 мм, 36 мм), T15, T20, T20/5, T25, T25/5, H1, H3, H7, H11

стр. 65-73



# ГОЛОВНОЕ ОСВЕЩЕНИЕ: Z1 (white, gold), Z5+, Z10+



Светодиодные автомобильные лампы головного освещения Маяк Z1 являются простым решением для обновления Ваших фар. Они обеспечивают стильный белый свет и высокую яркость. Благодаря очень компактному дизайну эти новые лампы легки в установке и подходят для широкого спектра автомобилей.

Откройте для себя преимущества дополнительной чёткости при использовании классического противотуманного света в новых лампах Z1-GOLD. Благодаря излучению жёлтого света, улучшают видимость при плохих погодных условиях (тумана, дождя)

## H1, WHITE/GOLD

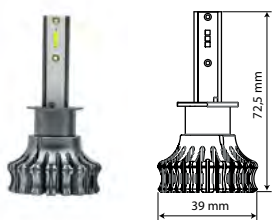

КОД	Артикул	ОПИСАНИЕ	ЦОКОЛЬ	УПАКОВКА	EANCODE-1
208001	Z1/9-30V/H1	H1 DC9V-30V 20W WHITE, 4000LM, 5000K IP68 НАБОР - 2ШТ	P14,5S	40	4680498012745
208018	Z1/9-30/H1/ GOLD	H1 DC9V-30V 20W GOLD, 4000LM, 2800K, IP68 НАБОР - 2ШТ	P14,5S	40	4680498012745

## H3, WHITE/GOLD

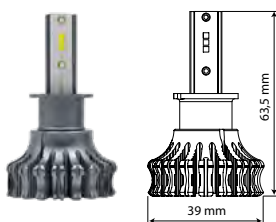

КОД	Артикул	ОПИСАНИЕ	ЦОКОЛЬ	УПАКОВКА	EANCODE-1
208002	Z1/9-30V/H3	H3 DC9V-30V 20W WHITE, 4000LM, 5000K IP68 НАБОР - 2ШТ	PK22S	40	4680498012752
208019	Z1/9-30V/H3/ GOLD	H3 DC9V-30V 20W GOLD, 4000LM, 2800K IP68 НАБОР - 2ШТ	PK22S	40	4680498012752

## H4, WHITE/GOLD

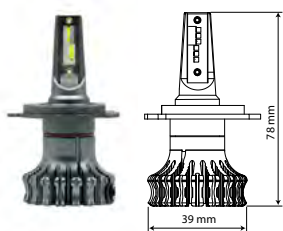

КОД	Артикул	Описание	Цоколь	Упаковка	EANCODE-1
208007	Z1/9-30V/H4	H4 DC9V-30V 18W/ 18W WHITE, 3600LM, 5000K IP68 НАБОР - 2ШТ	P43T	40	4680498012806

208020	Z1/9-30V/H4/ GOLD	H4 DC9V-30V 20W GOLD, 4000LM, 2800K IP68 НАБОР - 2ШТ	P43T	40	4680498012806
--------	----------------------	--	------	----	---------------

## H7, WHITE/GOLD

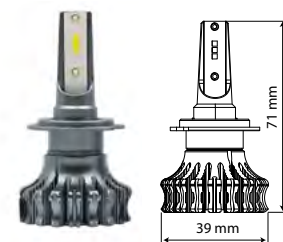

КОД	Артикул	Описание	Цоколь	Упаковка	EANCODE-1
208006	Z1/9-30V/H7	H7 DC9V-30V 20W WHITE, 4000LM, 5000K IP68 НАБОР - 2ШТ	PX26D	40	4680498012790

208021	Z1/9-30V/H7/ GOLD	H7 DC9V-30V 20W GOLD, 4000LM, 2800K IP68 НАБОР - 2ШТ	PX26D	40	4680498012790
--------	----------------------	--	-------	----	---------------

## H11/H8/H9, WHITE/GOLD

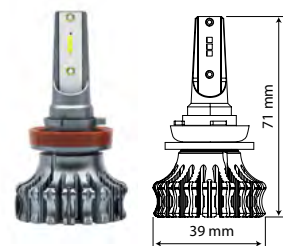

КОД	Артикул	Описание	Цоколь	Упаковка	EANCODE-1
208003	Z1/9-30V/H11/ H8/H9	H11/H8/H9 DC9V-30V 20W WHITE, 4000LM, 5000K IP68 НАБОР - 2ШТ	PGJ19	40	4680498012769

208022	Z1/9-30V/H11/ H8/H9/ GOLD	H11/H8/H9 DC9V-30V 20W GOLD, 4000LM, 2800K IP68 НАБОР - 2ШТ	PGJ19	40	4680498012769
--------	------------------------------	---	-------	----	---------------

## HВ3, WHITE

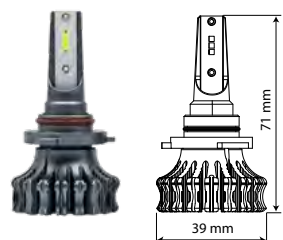

КОД	Артикул	Описание	Цоколь	Упаковка	EANCODE-1
208004	Z1/9-30V/HB3	DC9V-30V HB3 20W WHITE, 4000LM, 5000K IP68 НАБОР - 2ШТ	P20D	40	4680498012776

## HВ4, WHITE

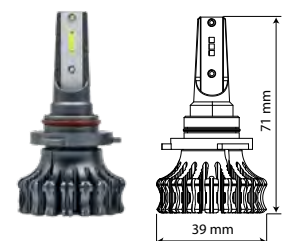

КОД	Артикул	Описание	Цоколь	Упаковка	EANCODE-1
208005	Z1/9-30V/HB4	DC9V-30V HB4 20W WHITE, 4000LM, 5000K IP68 НАБОР - 2ШТ	P22D	40	4680498012783

## H27/2, WHITE/GOLD

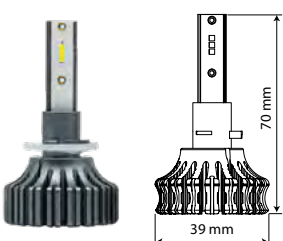

КОД	Артикул	Описание	Цоколь	Упаковка	EANCODE-1
208008	Z1/9-30V/H27/2	DC9V-30V H27/2 20W WHITE, 4000LM, 5000K IP68 НАБОР - 2ШТ	PGJ13	40	4680498012813



# ГОЛОВНОЕ ОСВЕЩЕНИЕ: Z5+



Автомобильные светодиодные лампы (мини-линзы) головного освещения МАЯК Z5+ являются лучшим решением для обновления Ваших фар. Ближний свет формируется полусферическим отражателем, отсечкой и линзой минуя отражатель фары, благодаря этому достигается равномерный световой поток, который не слепит водителей встречных автомобилей, не создает бликов и мерцаний. Режим дальнего света реализуется, как и при использовании классической лампы - свет от LED чипов попадает на отражатель фары и производит интенсивное излучение, главная характеристика которого - возможность осветить любые препятствия на большой дистанции. Благодаря очень компактному дизайну эти новые лампы просты в установке и подходят для широкого спектра автомобилей

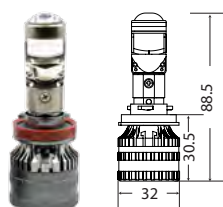

## H11/H8/H9, WHITE

КОД	Артикул	Описание	Цоколь	Упаковка	EANCODE-1
208101	Z5+/12-30/H11/H8/H9	H11/H8/H9, 12-30V, 40W, 4000 LM, 5000 K, НАБОР - 2ШТ	PGJ19-2	40	4680498016798

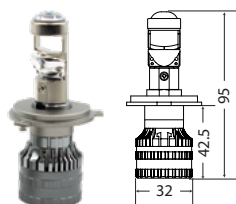

## H4, WHITE

КОД	Артикул	Описание	Цоколь	Упаковка	EANCODE-1
208102	Z5+/12-30/H4	H4, 12-30V, 40W, 4000 LM, 5000 K, НАБОР - 2ШТ	P43T	40	4680498016804

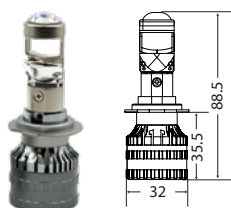

## H7, WHITE

КОД	Артикул	Описание	Цоколь	Упаковка	EANCODE-1
208103	Z5+/12-30/H7	H7, 12-30V, 40W, 4000 LM, 5000 K, НАБОР - 2ШТ	PX26D	40	4680498016811

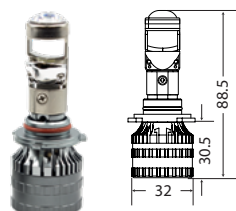

## HB3, WHITE

КОД	Артикул	Описание	Цоколь	Упаковка	EANCODE-1
208104	Z5+/12-30/HB3	HB3, 12-30V, 40W, 4000 LM, 5000 K, НАБОР - 2ШТ	P20D	40	4680498016835

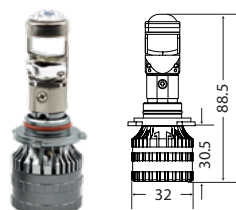

## HB4, WHITE

КОД	Артикул	Описание	Цоколь	Упаковка	EANCODE-1
208105	Z5+/12-30/HB4	HB4, 12-30V, 40W, 4000 LM, 5000 K, НАБОР - 2ШТ	P22D	40	4680498016842

# ГОЛОВНОЕ ОСВЕЩЕНИЕ: Z10+



Светодиодные автомобильные лампы головного освещения Z10+ ТМ «Маяк» являются простым решением для обновления Ваших фар. Они обеспечивают стильный белый свет и на 200 процентов увеличивают освещенность дороги по сравнению со стандартными галогенными лампами. Имеют четкую светотеневую границу, которая не слепит встречное движение. Благодаря очень компактному дизайну эти новые лампы легки в установке и подходят для широкого спектра автомобилей.

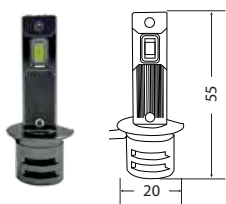

## H1, WHITE

КОД	АРТИКУЛ	ОПИСАНИЕ	ЦОКОЛЬ	УПАКОВКА	EANCODE-1
208024	Z10+/12/H1	H1, 12V, 30W, 5000K, 3000LM, НАБОР - 2ШТ	P14.5S	50	4680498017405

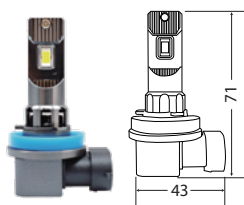

## H11/H8/H9, WHITE

КОД	АРТИКУЛ	ОПИСАНИЕ	ЦОКОЛЬ	УПАКОВКА	EANCODE-1
208025	Z10+/12/H11/ H8/H9	H11/H8/H9, 12V, 30W 5000K, 3000LM, НАБОР - 2ШТ	PGJ19-2/ PGJ19-1/ PGJ19-5	50	4680498017412

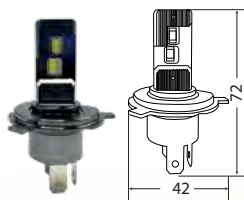

## H4, WHITE

КОД	АРТИКУЛ	ОПИСАНИЕ	ЦОКОЛЬ	УПАКОВКА	EANCODE-1
208026	Z10+/12/H4	H4, 12V, 30/20W, 5000K, 3000LM, НАБОР - 2ШТ	P43T	50	4680498017429

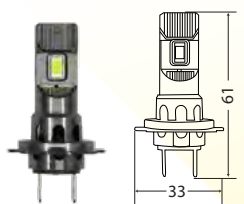

## H7, WHITE

КОД	АРТИКУЛ	ОПИСАНИЕ	ЦОКОЛЬ	УПАКОВКА	EANCODE-1
208027	Z10+/12/H7	H7, 12V, 30W, 5000K, 3000LM, НАБОР - 2ШТ	PX26D	50	4680498017436

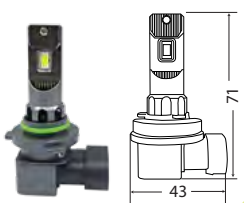

## HB3, WHITE

КОД	АРТИКУЛ	ОПИСАНИЕ	ЦОКОЛЬ	УПАКОВКА	EANCODE-1
208028	Z10+/12/HB3	HB3, 12V, 30W, 5000K, 3000LM, НАБОР - 2ШТ	P20D	50	4680498017443

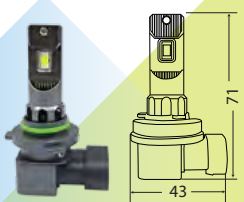

## HB4, WHITE

КОД	АРТИКУЛ	ОПИСАНИЕ	ЦОКОЛЬ	УПАКОВКА	EANCODE-1
208029	Z10+/12/HB4	HB4, 12V, 30W, 5000K, 3000LM, НАБОР - 2ШТ	P22D	50	4680498017450

СВЕТОДИОДНЫЕ ЛАМПЫ ГОЛОВНОГО СВЕТА «Z1», (WHITE, GOLD), Z5+, Z10+



## СЕРИЯ «SILVER»



Автомобильные светодиоды серии Silver выделяются удобной блистерной упаковкой, качественным техническим дизайном, высокой надёжностью и привлекательной ценой, благодаря чему являются очень востребованными среди автолюбителей и профессионалов.

### T10, W2.1X9,5D

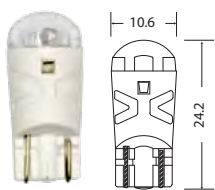

КОД	АРТИКУЛ	ОПИСАНИЕ	ЦВЕТ	АНАЛОГ	* ТИП УПАК.	УПАК./ШТ.	EANCODE-1
209001	12T10-W/SL01/2BL	12V T10 W2.1X9,5D 1SMD 2835 60LM	WHITE	W5W	2BL	200	4680498 013926
209019	24T10-W/SL19/2BL	24V T10 W2.1X9,5D 1SMD 2835 60LM	WHITE	W5W	2BL	200	4680498014107

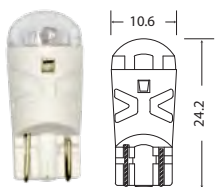

### T10, W2.1X9,5D, AMBER

КОД	АРТИКУЛ	ОПИСАНИЕ	ЦВЕТ	АНАЛОГ	* ТИП УПАК.	УПАК./ШТ.	EANCODE-1
209002	12T10-OR/SL02/2BL	12V T10 W2.1X9,5D 1SMD 2835 32LM	AMBER	WY5W	2BL	200	4680498013933

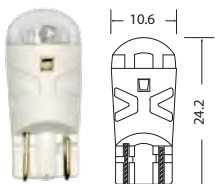

КОД	АРТИКУЛ	ОПИСАНИЕ	ЦВЕТ	АНАЛОГ	* ТИП УПАК.	УПАК./ШТ.	EANCODE-1
209003	12T10-B/SL03/2BL	12V T10 W2.1X9,5D 1SMD 2835 65LM	BLUE	—	2BL	200	4680498013940

\* ТИП УПАКОВКИ: BL - ОДНА ЛАМПА В БЛИСТЕРЕ / 2BL - ДВЕ ЛАМПЫ В БЛИСТЕРЕ / 10BX - 10 ЛАМП В КОРОБКЕ / 1BX - 1 ЛАМПА В КОРОБКЕ.

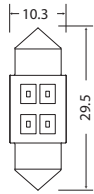

## T11, SV8.5/8

КОД	АРТИКУЛ	ОПИСАНИЕ	ЦВЕТ	АНАЛОГ	* ТИП УПАК.	УПАК./ШТ.	EANCODE-1
209004	12T11X31-W/SL04/2BL	12V T11×31 SV8.5/8 4SMD 2835 70LM	WHITE	C5W	2BL	200	4680498013957

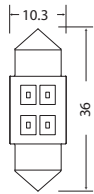

КОД	АРТИКУЛ	ОПИСАНИЕ	ЦВЕТ	АНАЛОГ	* ТИП УПАК.	УПАК./ШТ.	EANCODE-1
209005	12T11X36-W/SL05/2BL	12V T11×36 SV8.5/8 4SMD 2835 70LM	WHITE	C5W	2BL	200	4680498013964
209020	24T11X36-W/SL20/2BL	24V T11×36 SV8.5/8 4SMD 2835 70LM	WHITE	C5W	2BL	200	4680498014114

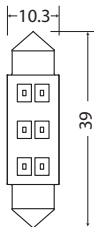

КОД	АРТИКУЛ	ОПИСАНИЕ	ЦВЕТ	АНАЛОГ	* ТИП УПАК.	УПАК./ШТ.	EANCODE-1
209006	12T11X39-W/SL06/2BL	12V T11×39 SV8.5/8 6SMD 2835 80LM	WHITE	C10W	2BL	200	4680498013971

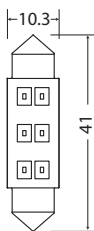

КОД	АРТИКУЛ	ОПИСАНИЕ	ЦВЕТ	АНАЛОГ	* ТИП УПАК.	УПАК./ШТ.	EANCODE-1
209007	12T11X41-W/SL07/2BL	12V T11×41 SV8.5/8 6SMD 2835 80LM	WHITE	C10W	2BL	200	4680498013988

## T15, BA15S

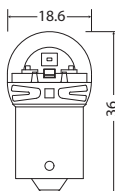

КОД	АРТИКУЛ	ОПИСАНИЕ	ЦВЕТ	АНАЛОГ	* ТИП УПАК.	УПАК./ШТ.	EANCODE-1
209008	12T15-W/SL08/2BL	12V T15 G18 BA15S 6SMD 2835 220LM	WHITE	R5W	2BL	200	4680498013995
209021	24T15-W/SL21/2BL	24V T15 G18 6SMD 2835 BA15S 6SMD 2835 220LM	WHITE	R5W	2BL	200	4680498014121

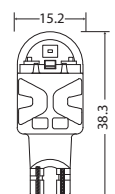

## T16, W2.1X9.5D

КОД	АРТИКУЛ	ОПИСАНИЕ	ЦВЕТ	АНАЛОГ	* ТИП УПАК.	УПАК./ШТ.	EANCODE-1
209009	12T16-W/SL09/2BL	12V T16 W2.1X9.5D 6SMD 2835 220LM	WHITE	W16W	2BL	200	4680498014008

\* ТИП УПАКОВКИ: BL - ОДНА ЛАМПА В БЛИСТЕРЕ / 2BL - ДВЕ ЛАМПЫ В БЛИСТЕРЕ / 10BX - 10 ЛАМП В КОРОБКЕ / 1BX - 1 ЛАМПА В КОРОБКЕ.

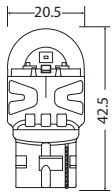

## T20, W3X16D

КОД	Артикул	Описание	Цвет	Аналог	* Тип Упаки.	Упаки./шт.	EANCODE-1
209010	12T20-W/SL10/2BL	12V T20 W3X16D 6SMD 2835 250LM	WHITE	W21W	2BL	200	4680498014015

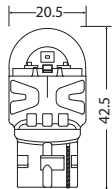

## T20, W3X16D, AMBER

КОД	Артикул	Описание	Цвет	Аналог	* Тип Упаки.	Упаки./шт.	EANCODE-1
209011	12T20-OR/SL11/2BL	12V T20 W3X16D 6SMD 2835 164LM	AMBER	WY21W	2BL	200	4680498014022

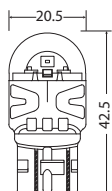

## T20/5, W3X16Q

КОД	Артикул	Описание	Цвет	Аналог	* Тип Упаки.	Упаки./шт.	EANCODE-1
209012	12T20/5-W/SL12/2BL	12V T20/5 W3X16Q 6SMD 2835 250LM	WHITE	W21/5W	2BL	200	4680498014039

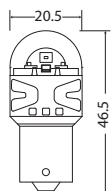

## T25, BA15S

КОД	Артикул	Описание	Цвет	Аналог	* Тип Упаки.	Упаки./шт.	EANCODE-1
209013	12T25-W/SL13/BL	12V T25 BA15S 6SMD 2835 300LM	WHITE	P21W	2BL	200	4680498014046
209022	24T25-W/SL22/2BL	24V T25 BA15S 6SMD 2835 300LM	WHITE	P21W	2BL	200	4680498014138

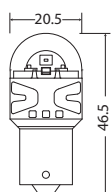

## T25, BA15S, AMBER

КОД	Артикул	Описание	Цвет	Аналог	* Тип Упаки.	Упаки./шт.	EANCODE-1
209014	12T25-OR/SL14/2BL	12V T25 BA15S 6SMD 2835 164LM	AMBER	PY21W	2BL	200	4680498014053

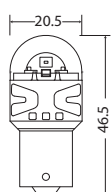

## T25, BAU15S, AMBER

КОД	Артикул	Описание	Цвет	Аналог	* Тип Упаки.	Упаки./шт.	EANCODE-1
209015	12T25-OR/SL15/2BL	12V T25 BAU15S 6SMD 2835 164LM	AMBER	PY21W	2BL	200	4680498014060

\* ТИП УПАКОВКИ: BL - ОДНА ЛАМПА В БЛИСТЕРЕ / 2BL - ДВЕ ЛАМПЫ В БЛИСТЕРЕ / 10BX - 10 ЛАМП В КОРОБКЕ / 1BX - 1 ЛАМПА В КОРОБКЕ.

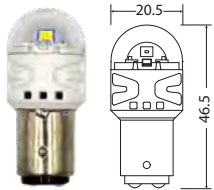

## T25/5, BAY15D

КОД	Артикул	Описание	Цвет	Аналог	* Тип Упака.	Упака./шт.	EANCODE-1
209016	12T25/5-W/SL16/2BL	12V T25/5 BAY15D 6SMD 2835 300LM	WHITE	P25/5W	2BL	200	4680498014077

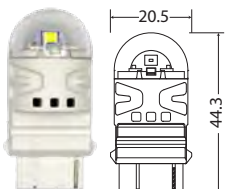

## T25, P27W

КОД	Артикул	Описание	Цвет	Аналог	* Тип Упака.	Упака./шт.	EANCODE-1
209017	12T25-W/SL17/2BL	12V P27W W2.5X16D 6SMD 2835 300LM	WHITE	W21W	2BL	200	4680498014084

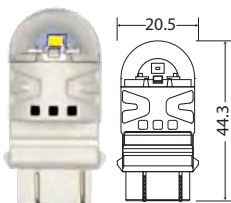

## T25, P27/7W

КОД	Артикул	Описание	Цвет	Аналог	* Тип Упака.	Упака./шт.	EANCODE-1
209018	12PT25-W/SL18/2BL	12V P27/7W W2.5X16D 6SMD 2835 300LM	WHITE	W21/5W	2BL	200	4680498014091

\* ТИП УПАКОВКИ: BL - ОДНА ЛАМПА В БЛИСТЕРЕ / 2BL - ДВЕ ЛАМПЫ В БЛИСТЕРЕ / 10BX - 10 ЛАМП В КОРОБКЕ / 1BX - 1 ЛАМПА В КОРОБКЕ.





## СЕРИЯ «BLACK»



Автомобильные светодиоды серии «BLACK» с углом распространения света 270 град. отличаются компактными размерами, экономичностью, долгим сроком службы, защищены от влаги и пыли, устойчивы к вибрации, благодаря корпусу из прочного поликарбонатного пластика имеют высокую ударную стойкость.

### SV8.5/8, BA9S, W2.1X9.5D.

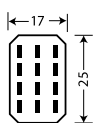

КОД	АРТИКУЛ	ОПИСАНИЕ	ЦВЕТ	АНАЛОГ	* ТИП УПАК.	УПАК./ШТ.	EANCODE-1
204001	12PL/BLK15/BL	12V 12SMD 3014 120LM АДАПТЕРЫ В КОМПЛЕКТЕ: SV8.5/8, BA9S, W2.1X9.5D.	SUPER WHITE	C5W, T4W, W5W	BL	20/200	4680498007567

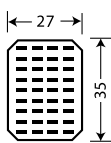

КОД	АРТИКУЛ	ОПИСАНИЕ	ЦВЕТ	АНАЛОГ	* ТИП УПАК.	УПАК./ШТ.	EANCODE-1
204002	12PL/BLK16/BL	12V 36SMD 3014 250LM АДАПТЕРЫ В КОМПЛЕКТЕ: SV8.5/8, BA9S, W2.1X9.5D	SUPER WHITE	C5W, T4W, W5W	BL	20/200	4680498007574

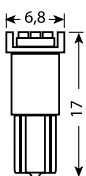

### T5, W2.0X4.6D

КОД	АРТИКУЛ	ОПИСАНИЕ	ЦВЕТ	АНАЛОГ	* ТИП УПАК.	УПАК./ШТ.	EANCODE-1
204003	12T5/BLK01/2BL	12V T5 3SMD 3014 W2.0X4.6D 35LM	SUPER WHITE	W1,2W	2BL	20/200	4680498007420

\* ТИП УПАКОВКИ: BL - ОДНА ЛАМПА В БЛИСТЕРЕ / 2BL - ДВЕ ЛАМПЫ В БЛИСТЕРЕ / 10BX - 10 ЛАМП В КОРОБКЕ / 1BX - 1 ЛАМПА В КОРОБКЕ.

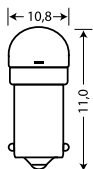

## T8, BA9S

КОД	АРТИКУЛ	ОПИСАНИЕ	ЦВЕТ	АНАЛОГ	* ТИП УПАК.	УПАК./ШТ.	EANCODE-1
204004	12T8/BLK04/2BL	12V T8 3SMD 2835 BA9S 60LM	SUPER WHITE	T4W	2BL	20/200	4680498007451

## T10, W2.1X9.5D

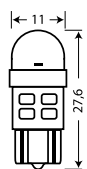

КОД	АРТИКУЛ	ОПИСАНИЕ	ЦВЕТ	АНАЛОГ	* ТИП УПАК.	УПАК./ШТ.	EANCODE-1
204005	12T10/BLK03/OR/2BL	12V T10 3SMD 2835 W2.1X9.5D 60LM	AMBER	WY5W	2BL	20/200	4680498007444
204006	12T10/BLK02/2BL	12V T10 3SMD 2835 W2.1X9.5D 60LM	SUPER WHITE	W5W	2BL	20/200	4680498007437

## T11, SV8.5/8

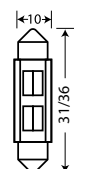

КОД	АРТИКУЛ	ОПИСАНИЕ	ЦВЕТ	АНАЛОГ	* ТИП УПАК.	УПАК./ШТ.	EANCODE-1
204007	12T11/BLK05/2BL	12V T11X31 4SMD 5730 SV8.5/8 70LM	SUPER WHITE	C5W	2BL	20/200	4680498007468
204008	12T11/BLK06/2BL	12V T11X36 4SMD 5730 SV8.5/8 70LM	SUPER WHITE	C5W	2BL	20/200	4680498007475

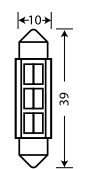

КОД	АРТИКУЛ	ОПИСАНИЕ	ЦВЕТ	АНАЛОГ	* ТИП УПАК.	УПАК./ШТ.	EANCODE-1
204009	12T11/BLK07/2BL	12V T11X39 6SMD 5730 SV8.5/8 85LM	SUPER WHITE	C5W	2BL	20/200	4680498007482

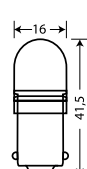

## T15, BA15S

КОД	АРТИКУЛ	ОПИСАНИЕ	ЦВЕТ	АНАЛОГ	* ТИП УПАК.	УПАК./ШТ.	EANCODE-1
204010	12T15/BLK09/2BL	12V T15 3SMD 2835 BA15S 180 LM	SUPER WHITE	R5W	2BL	20/200	4680498007505

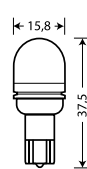

## T16, W2.1X9.5D

КОД	АРТИКУЛ	ОПИСАНИЕ	ЦВЕТ	АНАЛОГ	* ТИП УПАК.	УПАК./ШТ.	EANCODE-1
204011	12T16/BLK08/2BL	12V T16 3SMD 2835 W2.1X9.5D 180 LM	SUPER WHITE	W16W	2BL	20/200	4680498007499

\* ТИП УПАКОВКИ: BL - ОДНА ЛАМПА В БЛИСТЕРЕ / 2BL - ДВЕ ЛАМПЫ В БЛИСТЕРЕ / 10BX - 10 ЛАМП В КОРОБКЕ / 1BX - 1 ЛАМПА В КОРОБКЕ.

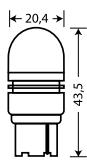

## T20, W3X16D

КОД	АРТИКУЛ	ОПИСАНИЕ	ЦВЕТ	АНАЛОГ	* ТИП УПАК.	УПАК./ШТ.	EANCODE-1
204012	12T20/BLK10/2BL	12V T20 4SMD 2835 W3X16D 200 LM	SUPER WHITE	W21W	2BL	20/200	4680498007512

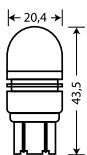

## T20/5, W3X16Q

КОД	АРТИКУЛ	ОПИСАНИЕ	ЦВЕТ	АНАЛОГ	* ТИП УПАК.	УПАК./ШТ.	EANCODE-1
204013	12T20/5/BLK11/2BL	12V T20/5 4SMD 2835 W3X16Q 200 LM	SUPER WHITE	W21/5W	2BL	20/200	4680498007529

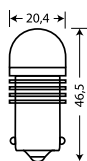

## T25, BA15S

КОД	АРТИКУЛ	ОПИСАНИЕ	ЦВЕТ	АНАЛОГ	* ТИП УПАК.	УПАК./ШТ.	EANCODE-1
204015	12T25/BLK12/2BL	12V T25 6SMD 2835 BA15S 200 LM	SUPER WHITE	P21W	2BL	20/200	4680498007536

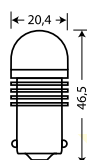

## T25, BA15S, AMBER

КОД	АРТИКУЛ	ОПИСАНИЕ	ЦВЕТ	АНАЛОГ	* ТИП УПАК.	УПАК./ШТ.	EANCODE-1
204014	12T25/BLK13/OR/2BL	12V T25 4SMD 2835 BA15S 200 LM	AMBER	PY21W	2BL	20/200	4680498007543

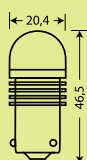

## T25, BAU15S, AMBER

КОД	АРТИКУЛ	ОПИСАНИЕ	ЦВЕТ	АНАЛОГ	* ТИП УПАК.	УПАК./ШТ.	EANCODE-1
204016	12T25/BLK17/OR/2BL	12V T25 4SMD 2835 BAU15S 200 LM	AMBER	PY21W	2BL	20/200	4680498008953

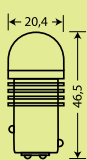

## T25/5 BAY15D

КОД	АРТИКУЛ	ОПИСАНИЕ	ЦВЕТ	АНАЛОГ	* ТИП УПАК.	УПАК./ШТ.	EANCODE-1
204017	12T25/5/BLK14/2BL	12V T25/5 6SMD 2835 BAY15D 200 LM	SUPER WHITE	P21W	2BL	20/200	4680498007550

\* ТИП УПАКОВКИ: BL - ОДНА ЛАМПА В БЛИСТЕРЕ / 2BL - ДВЕ ЛАМПЫ В БЛИСТЕРЕ / 10BX - 10 ЛАМП В КОРОБКЕ / 1BX - 1 ЛАМПА В КОРОБКЕ.



## СЕРИЯ «CANBUS LED»



Автомобильные светодиоды серии «CANBUS LED» характеризуются наличием дополнительного нагрузочного резистора («обманки»), который предотвращает учащённое мигание светодиодных ламп в указателях поворота.

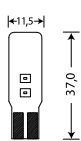

### T10, W2.1X9.5D

КОД	Артикул	ОПИСАНИЕ	ЦВЕТ	АНАЛОГ	* ТИП УПАК.	УПАК./ШТ.	EANCODE-1
205001	12T10/CAN05/2BL	12V T10 W2.1X9.5D 2SMD 3030 180° 80LM	SUPER WHITE	W5W	2BL	20/200	4680498008830

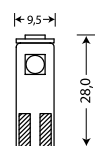

КОД	Артикул	ОПИСАНИЕ	ЦВЕТ	АНАЛОГ	* ТИП УПАК.	УПАК./ШТ.	EANCODE-1
205002	12T10/CAN01/2BL	12V T10 W2.1X9.5D 3SMD 5050 360° 70LM	SUPER WHITE	W5W	2BL	20/200	4680498008793

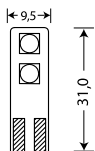

КОД	Артикул	ОПИСАНИЕ	ЦВЕТ	АНАЛОГ	* ТИП УПАК.	УПАК./ШТ.	EANCODE-1
205003	12T10/CAN02/2BL	12V T10 W2.1X9.5D 4SMD 5050 360° 85LM	SUPER WHITE	W5W	2BL	20/200	4680498008809

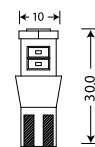

### T10, W2.1X9.5D, AMBER

КОД	Артикул	ОПИСАНИЕ	ЦВЕТ	АНАЛОГ	* ТИП УПАК.	УПАК./ШТ.	EANCODE-1
205004	12T10/CAN03/OR/2BL	12V T10 W2.1X9.5D 6SMD 5730 360° 80LM	AMBER	WY5W	2BL	20/200	4680498008977

\* ТИП УПАКОВКИ: BL - ОДНА ЛАМПА В БЛИСТЕРЕ / 2BL - ДВЕ ЛАМПЫ В БЛИСТЕРЕ / 10BX - 10 ЛАМП В КОРОБКЕ / 1BX - 1 ЛАМПА В КОРОБКЕ.

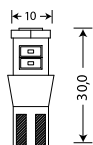

КОД	АРТИКУЛ	ОПИСАНИЕ	ЦВЕТ	АНАЛОГ	* ТИП УПАК.	УПАК./ШТ.	ЕАНCODE-1
205005	12T10/CAN03/2BL	12V T10 W2.1X9.5D 6SMD 5730 360° 80LM	SUPER WHITE	W5W	2BL	20/200	4680498008816

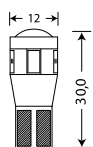

КОД	АРТИКУЛ	ОПИСАНИЕ	ЦВЕТ	АНАЛОГ	* ТИП УПАК.	УПАК./ШТ.	ЕАНCODE-1
205006	12T10/CAN04/2BL	12V T10 W2.1X9.5D 6SMD 5730 360° 120LM	SUPER WHITE	W5W	2BL	20/200	4680498008823

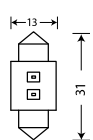

### T11, SV8.5

КОД	АРТИКУЛ	ОПИСАНИЕ	ЦВЕТ	АНАЛОГ	* ТИП УПАК.	УПАК./ШТ.	ЕАНCODE-1
205007	12T11X31/CAN06/2BL	12V T11X31 SV8.5 2SMD 3030 180° 70LM	SUPER WHITE	C5W	2BL	20/200	4680498008984

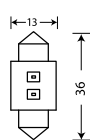

КОД	АРТИКУЛ	ОПИСАНИЕ	ЦВЕТ	АНАЛОГ	* ТИП УПАК.	УПАК./ШТ.	ЕАНCODE-1
205008	12T11X36/CAN06/2BL	12V T11X36 SV8.5 2SMD 3030 180° 70LM	SUPER WHITE	C5W	2BL	20/200	4680498008847

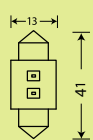

КОД	АРТИКУЛ	ОПИСАНИЕ	ЦВЕТ	АНАЛОГ	* ТИП УПАК.	УПАК./ШТ.	ЕАНCODE-1
205009	12T11X41/CAN06/2BL	12V T11X41 SV8.5 2SMD 3030 180° 70LM	SUPER WHITE	C5W	2BL	20/200	4680498008991

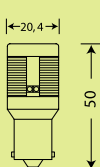

### T25, BA15S

КОД	АРТИКУЛ	ОПИСАНИЕ	ЦВЕТ	АНАЛОГ	* ТИП УПАК.	УПАК./ШТ.	ЕАНCODE-1
205010	12T25/CAN07/2BL	12V T25 10SMD 2525 BA15S 360° 800LM	SUPER WHITE	P21W	2BL	20/200	4680498008854

\* ТИП УПАКОВКИ: BL - ОДНА ЛАМПА В БЛИСТЕРЕ / 2BL - ДВЕ ЛАМПЫ В БЛИСТЕРЕ / 10BX - 10 ЛАМП В КОРОБКЕ / 1BX - 1 ЛАМПА В КОРОБКЕ.



## СЕРИЯ «ORIGINAL PRO»



Светодиодные сигнальные лампы МАЯК Original Pro предназначены для профессионального тюнинга системы освещения в целях повышения безопасности дорожного движения и улучшения внешнего вида легковых автомобилей, коммерческого и специального транспорта, спортивной техники и мотоциклов. Лампы данной серии отличаются мгновенным срабатыванием, усиленной яркостью, увеличенным числом циклов включения и выключения, а также долгим сроком службы. Современная упаковка отличается высокой устойчивостью к внешним воздействиям, сохраняя качество продукции и привлекательный товарный вид.

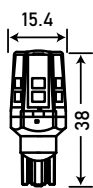

**T16, W2.1X9.5D, WHITE**

КОД	Артикул	Описание	Цвет	Аналог	* Тип упак.	Упак./шт.	EANCODE-1
200005	10-30T16-W/ ORP05/2BL	10-30V 2X3,5W T16 W2.1X9.5D 11SMD 2835 350LM	WHITE	W16W	2BL	10/200	4680498016293

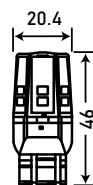

**T20, W3X16D, WHITE**

КОД	Артикул	Описание	Цвет	Аналог	* Тип упак.	Упак./шт.	EANCODE-1
200006	10-30T20-W/ ORP06/2BL	10-30V 2X3,8W T20 W3X16D 12SMD 2835 500LM	WHITE	W21W	2BL	10/200	4680498016316

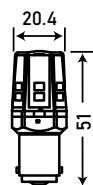

**T25, BA15S, WHITE**

КОД	Артикул	Описание	Цвет	Аналог	* Тип упак.	Упак./шт.	EANCODE-1
200009	10-30T25-W/ ORP09/2BL	10-30V 2X3,8W T25 BA15S 12SMD 2835 500LM	WHITE	P21W	2BL	10/200	4680498016347

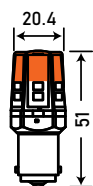

**T25, BAU15S, AMBER**

КОД	Артикул	Описание	Цвет	Аналог	* Тип упак.	Упак./шт.	EANCODE-1
200010	10-30T25-AMB/ ORP10/2BL	10-30V 2X3,8W T25 BA15S 12SMD 2835 500LM	AMBER	P21W	2BL	10/200	4680498016323

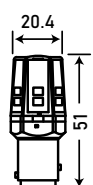

**T25/5, BAY15D, WHITE**

КОД	Артикул	Описание	Цвет	Аналог	* Тип упак.	Упак./шт.	EANCODE-1
200011	10-30T25/5-W/ ORP11/2BL	10-30V 2X5W T25/5 BAY15D 12SMD 2835 480LM	WHITE	P21/5W	2BL	10/200	4680498016330

\* ТИП УПАКОВКИ: BL - ОДНА ЛАМПА В БЛИСТЕРЕ / 2BL - ДВЕ ЛАМПЫ В БЛИСТЕРЕ / 10BX - 10 ЛАМП В КОРОБКЕ / 1BX - 1 ЛАМПА В КОРОБКЕ.



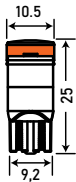

### T10, W2.1X9.5D, AMBER

КОД	АРТИКУЛ	ОПИСАНИЕ	ЦВЕТ	АНАЛОГ	* ТИП УПАК.	УПАК./ШТ.	EANCODE-1
200015	12T10-AMB/ ORP15/2BL	12V 2X1,2W T10 W2.1X9.5D 2SMD 2835 75LM	AMBER	WY5W	2BL	10/200	4680498016361

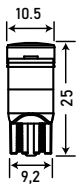

### T10, W2.1X9.5D, WHITE

КОД	АРТИКУЛ	ОПИСАНИЕ	ЦВЕТ	АНАЛОГ	* ТИП УПАК.	УПАК./ШТ.	EANCODE-1
200001	12T10-W/ ORP01/2BL	12V 2X1,2W T10 W2.1X9.5D 2SMD 2835 100LM	WHITE	W5W	2BL	10/200	4680498016354



### T11X31, SV8.5, WHITE

КОД	АРТИКУЛ	ОПИСАНИЕ	ЦВЕТ	АНАЛОГ	* ТИП УПАК.	УПАК./ШТ.	EANCODE-1
200002	12T11-W/ ORP02/2BL	12V 2X1,1W T11 SV8.5 4SMD 5730 65LM	WHITE	C5W	2BL	10/200	4680498016378



### T11X36, SV8.5, WHITE

КОД	АРТИКУЛ	ОПИСАНИЕ	ЦВЕТ	АНАЛОГ	* ТИП УПАК.	УПАК./ШТ.	EANCODE-1
200003	12T11-W/ ORP03/2BL	12V 2X1,1W T11 SV8.5 4SMD 5730 65LM	WHITE	C5W	2BL	10/200	4680498016385

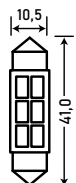

### T11X41, SV8.5, WHITE

КОД	АРТИКУЛ	ОПИСАНИЕ	ЦВЕТ	АНАЛОГ	* ТИП УПАК.	УПАК./ШТ.	EANCODE-1
200004	12T11-W/ ORP04/2BL	12V 2X1,2W T11 SV8.5 6SMD 5730 65LM	WHITE	C5W	2BL	10/200	4680498016392



### T10, W2.1X9.5D, WHITE

КОД	АРТИКУЛ	ОПИСАНИЕ	ЦВЕТ	АНАЛОГ	* ТИП УПАК.	УПАК./ШТ.	EANCODE-1
200012	24T10-W/ ORP12/2BL	24V 2X1,57 T10 W2.1X9.5D 2SMD 2835 125LM	WHITE	W5W	2BL	10/200	4680498016408



### RESISTOR 25W (КОМПЛЕКТ 2 ШТ.)

КОД	АРТИКУЛ	ОПИСАНИЕ	V	W	УПАКОВКА	EANCODE-1
200014	12R-25W/ORP/2BL	РЕЗИСТОР 2X25W 6 Ом	6-16	25	10/200	4680498016460

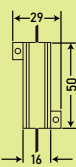

### RESISTOR 50W (КОМПЛЕКТ 2 ШТ.)

КОД	АРТИКУЛ	ОПИСАНИЕ	V	W	УПАКОВКА	EANCODE-1
200013	12R-50W/ORP/2BL	РЕЗИСТОР 2X50W 6 Ом	6-16	50	10/200	4680498016453

\* ТИП УПАКОВКИ: BL - ОДНА ЛАМПА В БЛИСТЕРЕ / 2BL - ДВЕ ЛАМПЫ В БЛИСТЕРЕ / 10BX - 10 ЛАМП В КОРОБКЕ / 1BX - 1 ЛАМПА В КОРОБКЕ.



# СЕРИЯ «ORIGINAL PRO» (с обманкой)



Серия МАЯК Original Pro - профессиональная линейка автомобильных светодиодных ламп с использованием технологии CANBUS (резистор-обманка). Рекомендована для всех типов транспортных средств. Они характеризуются наличием дополнительного нагрузочного резистора («обманки»), который предотвращает учащённое мигание светодиодных ламп в указателях поворота.

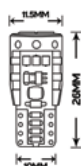

**T10, W2.1X9.5D, WHITE**

КОД	АРТИКУЛ	ОПИСАНИЕ	ЦВЕТ	АНАЛОГ	* ТИП УПАК.	УПАК./ШТ.	EANCODE-1
220002	12T10/ORP/ CAN02/2BL	12V 2X2,2W T10 W2.1X9.5D 12SMD 2016 290LM	WHITE	W5W	2BL	50/200	4680498016699

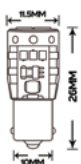

**T8, BA9S, WHITE**

КОД	АРТИКУЛ	ОПИСАНИЕ	ЦВЕТ	АНАЛОГ	* ТИП УПАК.	УПАК./ШТ.	EANCODE-1
220003	12T8/ORP/ CAN03/2BL	12V 2X2,2W T8 BA9S 12SMD 2016 290LM	WHITE	T4W	2BL	50/200	4680498016712

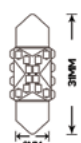

**T11X31, SV8.5/8, WHITE**

КОД	АРТИКУЛ	ОПИСАНИЕ	ЦВЕТ	АНАЛОГ	* ТИП УПАК.	УПАК./ШТ.	EANCODE-1
220004	12T11/ORP/ CAN04/2BL	12V 2X2,4W T11X31 SV8.5/8 12SMD 2016 330LM	WHITE	C5W	2BL	50/200	4680498016729

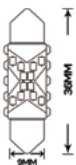

### T11X36, SV8.5/8, WHITE

КОД	АРТИКУЛ	ОПИСАНИЕ	ЦВЕТ	АНАЛОГ	* ТИП УПАК.	УПАК./ШТ.	EANCODE-1
220005	12T11/ORP/ CAN05/2BL	12V 2X2,4W T11X36 SV8.5/8 12SMD 2016 330LM	WHITE	C5W	2BL	50/200	4680498016736



### T11X41, SV8.5/8, WHITE

КОД	АРТИКУЛ	ОПИСАНИЕ	ЦВЕТ	АНАЛОГ	* ТИП УПАК.	УПАК./ШТ.	EANCODE-1
220007	12T11/ORP/ CAN07/2BL	12V 2X2,4W T11X41 SV8.5/8 12SMD 2016 330LM	WHITE	C5W	2BL	50/200	4680498016750



### T25, BA15S, WHITE

КОД	АРТИКУЛ	ОПИСАНИЕ	ЦВЕТ	АНАЛОГ	* ТИП УПАК.	УПАК./ШТ.	EANCODE-1
220009	12T15/ORP/ CAN09/2BL	12V 2X9.7W T25 BA15S 45SMD 2016 1090LM	WHITE	R5W	2BL	50/200	4680498016767



### T20/5, W3X16Q, WHITE

КОД	АРТИКУЛ	ОПИСАНИЕ	ЦВЕТ	АНАЛОГ	* ТИП УПАК.	УПАК./ШТ.	EANCODE-1
220011	12T20/5/ORP/ CAN11/2BL	12V 2X9.7W T20/5 W3X16Q 45SMD 2016 1090LM	WHITE	W21/5W	2BL	50/200	4680498016774



### T25/5, BAY15D, WHITE

КОД	АРТИКУЛ	ОПИСАНИЕ	ЦВЕТ	АНАЛОГ	* ТИП УПАК.	УПАК./ШТ.	EANCODE-1
220014	12T25/5/ORP/ CAN14/2BL	12V 2X9.7W T25/5 BAY15D 45SMD 2016 1090LM	WHITE	P21/5W	2BL	50/200	4680498016781



## СЕРИЯ «STANDARD»

Автомобильные светодиоды серии «STANDARD» выделяются широким ассортиментом и демонстрируют все стандартные преимущества светодиодной продукции при замене ламп накаливания, имеют высокое качество при невысокой цене.



### T5, С ПАТРОНОМ

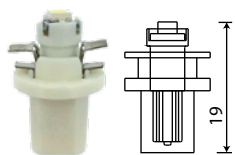

КОД	Артикул	ОПИСАНИЕ	ЦВЕТ	АНАЛОГ	* ТИП УПАК.	УПАК./ШТ.	EANCODE-1
203011	12T5/P8,7-B/1SMD	12V T5 1SMD BAХ8.7D (8,7D) С ПАТРОНОМ	BLUE	W1.2W	10BX	500	660007274024
203013	12T5/P8,7-W/1SMD	12V T5 1SMD BAХ8.7D (8,7D) С ПАТРОНОМ	WHITE	W1.2W	10BX	500	4660007274062



КОД	Артикул	ОПИСАНИЕ	ЦВЕТ	АНАЛОГ	* ТИП УПАК.	УПАК./ШТ.	EANCODE-1
203029	12T5/P8,7-B	12V T5 BAХ8,7D (8,7D) С ПАТРОНОМ,	BLUE	W1.2W	10BX	500	4660007273904
203030	12T5/P8,7-G	12V T5 BAХ8,7D (8,7D) С ПАТРОНОМ,	GREEN	W1.2W	10BX	500	4660007273928
203031	12T5/P8,7-R	12V T5 BAХ8,7D (8,7D) С ПАТРОНОМ,	RED	W1.2W	10BX	500	4660007273942
203032	12T5/P8,7-W	12V T5 BAХ8,7D (8,7D) С ПАТРОНОМ,	WHITE	W1.2W	10BX	500	4660007273966

\* ТИП УПАКОВКИ: BL - ОДНА ЛАМПА В БЛИСТЕРЕ / 2BL - ДВЕ ЛАМПЫ В БЛИСТЕРЕ / 10BX - 10 ЛАМП В КОРОБКЕ / 1BX - 1 ЛАМПА В КОРОБКЕ.

## T5, W2.0X4.6D, (T1,2W)

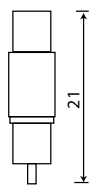

КОД	АРТИКУЛ	ОПИСАНИЕ	ЦВЕТ	АНАЛОГ	* ТИП УПАК.	УПАК./ШТ.	EANCODE-1
203033	12T5-B	12V T5 W2.0X4.6D (ПАНЕЛЬ ПРИБОРОВ)	BLUE	W1.2W	10BX	1000	4660007275175
203035	12T5-R	12V T5 W2.0X4.6D (ПАНЕЛЬ ПРИБОРОВ)	RED	W1.2W	10BX	1000	4660007275212
203036	12T5-W	12V T5 W2.0X4.6D (ПАНЕЛЬ ПРИБОРОВ)	WHITE	W1.2W	10BX	1000	4606735522709
203139	24T5-W	24V T5 W2.0X4.6D WHITE (ПАНЕЛЬ ПРИБОРОВ)	WHITE	W1.2W	10BX	1000	4660007271054

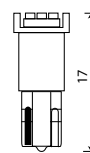

КОД	АРТИКУЛ	ОПИСАНИЕ	ЦВЕТ	АНАЛОГ	* ТИП УПАК.	УПАК./ШТ.	EANCODE-1
203025	12T5-B/3SMD3014	12V T5 3SMD 3014 W2,0X4,6D (ПАНЕЛЬ ПРИБОРОВ)	BLUE	W1.2W	10BX	500	4650065974141
203026	12T5-G/3SMD3014	12V T5 3SMD 3014 W2,0X4,6D (ПАНЕЛЬ ПРИБОРОВ)	GREEN	W1.2W	10BX	500	4650065974172
203027	12T5-R/3SMD3014	12V T5 3SMD 3014 W2,0X4,6D (ПАНЕЛЬ ПРИБОРОВ)	RED	W1.2W	10BX	500	4650065974110
203028	12T5-W/3SMD3014	12V T5 3SMD 3014 W2,0X4,6D (ПАНЕЛЬ ПРИБОРОВ)	WHITE	W1.2W	10BX	500	4650065974080

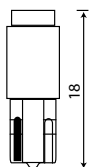

КОД	АРТИКУЛ	ОПИСАНИЕ	ЦВЕТ	АНАЛОГ	* ТИП УПАК.	УПАК./ШТ.	EANCODE-1
203014	12T5-B/1SMD	12V T5 1SMD W2,0X4,6D (ПАНЕЛЬ ПРИБОРОВ)	BLUE	W1.2W	10BX	1000	4660007273645
203015	12T5-R/1SMD	12V T5 1SMD W2,0X4,6D (ПАНЕЛЬ ПРИБОРОВ)	RED	W1.2W	10BX	1000	4660007272426
203017	12T5-W/1SMD	12V T5 1SMD W2,0X4,6D (ПАНЕЛЬ ПРИБОРОВ)	WHITE	W1.2W	10BX	1000	4660007274000
203137	24T5-R/1SMD	24V T5 1SMD W2,0X4,6D RED (ПАНЕЛЬ ПРИБОРОВ)	RED	W1.2W	10BX	1000	4630010931573
203138	24T5-W/1SMD	24V T5 1SMD W2,0X4,6D (ПАНЕЛЬ ПРИБОРОВ)	WHITE	W1.2W	10BX	1000	4650065973496

## T8, BA9S

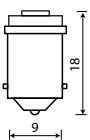

КОД	АРТИКУЛ	ОПИСАНИЕ	ЦВЕТ	АНАЛОГ	* ТИП УПАК.	УПАК./ШТ.	EANCODE-1
203037	12T8-W/1SMD	12V T8 1SMD 5050 BA9S (ГАБАРИТ)	WHITE	T4W	10BX	500	4650065970099
203140	24T8-W/1SMD	24V T8 1SMD 5050 BA9S (ГАБАРИТ)	WHITE	T4W	10BX	500	4630010931603

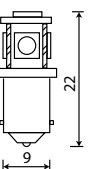

КОД	АРТИКУЛ	ОПИСАНИЕ	ЦВЕТ	АНАЛОГ	* ТИП УПАК.	УПАК./ШТ.	EANCODE-1
207028	12T8-W/4SMD	12V T8 4SMD 5050 BA9S 52LM (ГАБАРИТ)	WHITE	T4W	10	500	4660007273102
203141	24T8-W/4SMD	24V T8 4SMD 5050 BA9S (ГАБАРИТ)	WHITE	T4W	10BX	500	4660007270170

\* ТИП УПАКОВКИ: 1BL - ОДНА ЛАМПА В БЛИСТЕРЕ / 2BL - ДВЕ ЛАМПЫ В БЛИСТЕРЕ / 10BX - 10 ЛАМП В КОРОБКЕ / 1BX - 1 ЛАМПА В КОРОБКЕ.

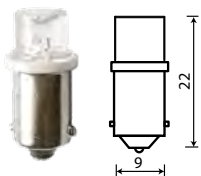

КОД	Артикул	Описание	Цвет	Аналог	* Тип упаковки	Упак./шт.	EANCODE-1
203050	12T8-B	12V T8 BA9S CONE (ГАБАРИТ)	BLUE	T4W	10BX	500	4606735746983
203052	12T8-R	12V T8 BA9S CONE (ГАБАРИТ)	RED	T4W	10BX	500	46067355768879
203053	12T8-W	12V T8 BA9S CONE (ГАБАРИТ)	WHITE	T4W	10BX	500	4606735522808



КОД	Артикул	Описание	Цвет	Аналог	* Тип упаковки	Упак./шт.	EANCODE-1
203041	12T8-W/5SMD	12V T8 5SMD BA9S (ГАБАРИТ)	WHITE	T4W	10BX	500	4660007272747
203042	12T8-W/5SMD/2BL	12V T8 5SMD BA9S (ГАБАРИТ)	WHITE	T4W	2BL	10	4606735785289

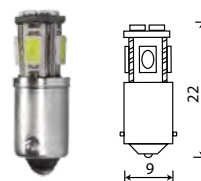

КОД	Артикул	Описание	Цвет	Аналог	* Тип упаковки	Упак./шт.	EANCODE-1
203043	12T8-W/5SMD5630	12V T8 5SMD 5630 BA9S (ГАБАРИТ)	WHITE	T4W	10BX	500	4650065974233
203044	12T8-W/6SMD5630/2BL	12V T8 6SMD 5630 BA9S (ГАБАРИТ)	WHITE	T4W	2BL	10	4650065976176
203144	24T8-W/6SMD	24V T8 6SMD 5630 BA9S (ГАБАРИТ)	WHITE	T4W	WW10BX	500	4650065974233

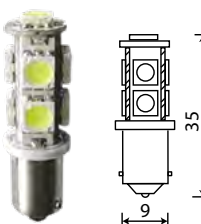

КОД	Артикул	Описание	Цвет	Аналог	* Тип упаковки	Упак./шт.	EANCODE-1
203045	12T8-W/9SMD	12V T8 9SMD 5050 BA9S (ГАБАРИТ)	WHITE	T4W	10BX	500	4660007273485
203046	12T8-W/9SMD/2BL	12V T8 9SMD 5050 BA9S (ГАБАРИТ)	WHITE	T4W	2BL	10	4660007270071
203146	24T8-W/9SMD	24V T8 9SMD 5050 BA9S (ГАБАРИТ)	WHITE	T4W	2BL	10	4630010931702

## T10, W2.1X9.5D



КОД	Артикул	Описание	Цвет	Аналог	* Тип упаковки	Упак./шт.	EANCODE-1
203071	12T10-B	12V T10 W2.1X9.5D CONE (ГАБАРИТ, ПОВТОРИТЕЛЬ)	BLUE	W5W	10BX	500	4606735768923
203073	12T10-W	12V T10 W2.1X9.5D CONE (ГАБАРИТ, ПОВТОРИТЕЛЬ)	WHITE	W5W	10BX	500	4660007275236
203157	24T10-W	24V T10 W2.1X9.5D CONE (ГАБАРИТ, ПОВТОРИТЕЛЬ)	WHITE	W5W	10BX	500	4660007275359

\* ТИП УПАКОВКИ: BL - ОДНА ЛАМПА В БЛИСТЕРЕ / 2BL - ДВЕ ЛАМПЫ В БЛИСТЕРЕ / 10BX - 10 ЛАМП В КОРОБКЕ / 1BX - 1 ЛАМПА В КОРОБКЕ.





КОД	АРТИКУЛ	ОПИСАНИЕ	ЦВЕТ	АНАЛОГ	* ТИП УПАК.	УПАК./ШТ.	EANCODE-1
203054	12T10-W/1SMD	12V T10 1SMD 5050 W2.1X9.5D (ГАБАРИТ, ПОВТОРИТЕЛЬ)	WHITE	W5W	10BX	500	4660007274123
203055	12T10-B/1SMD	12V T10 1SMD W2.1X9.5D (ГАБАРИТ, ПОВТОРИТЕЛЬ)	BLUE	WB5W	10BX	500	4660007273409
203150	24T10-W/1SMD	24V T10 1SMD W2.1X9.5D (ГАБАРИТ, ПОВТОРИТЕЛЬ)	WHITE	W5W	10BX	500	4630010931542

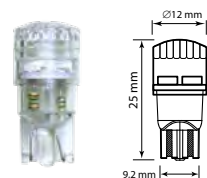

КОД	АРТИКУЛ	ОПИСАНИЕ	ЦВЕТ	АНАЛОГ	* ТИП УПАК.	УПАК./ШТ.	EANCODE-1
207029	12T10-W/3SMD/3528/2BL	12V T10 3SMD 3520 W2.1X9.5D 13LM (ГАБАРИТ, ПОВТОРИТЕЛЬ)	WHITE	W5W	2BL	10	4606735785593

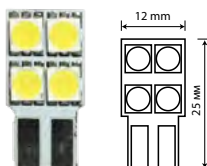

КОД	АРТИКУЛ	ОПИСАНИЕ	ЦВЕТ	АНАЛОГ	* ТИП УПАК.	УПАК./ШТ.	EANCODE-1
203060	12T10-W/4SMD/SSW/2BL	12V T10 4SMD SINGLE SIDE WITHIN W2.1X9.5D (ГАБАРИТ)	WHITE	W5W	2BL	10	4660007270354

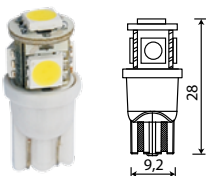

КОД	АРТИКУЛ	ОПИСАНИЕ	ЦВЕТ	АНАЛОГ	* ТИП УПАК.	УПАК./ШТ.	EANCODE-1
203061	12T10-W/5SMD	12V T10 5SMD 5050 W2.1X9.5D (ГАБАРИТ, ПОВТОРИТЕЛЬ)	WHITE	W5W	10BX	500	4660007273447
203062	12T10-W/5SMD/2BL	12V T10 5SMD 5050 W2.1X9.5D (ГАБАРИТ, ПОВТОРИТЕЛЬ)	WHITE	W5W	2BL	10	4606735785579

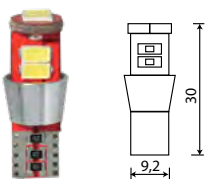

КОД	АРТИКУЛ	ОПИСАНИЕ	ЦВЕТ	АНАЛОГ	* ТИП УПАК.	УПАК./ШТ.	EANCODE-1
203063	12T10-W/6SMD/5630/CAN	12V T10 6SMD 5630 CANB W2.1X9.5D	WHITE	W5W	10BX	500	4610017083338

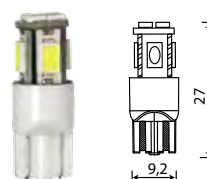

КОД	АРТИКУЛ	ОПИСАНИЕ	ЦВЕТ	АНАЛОГ	* ТИП УПАК.	УПАК./ШТ.	EANCODE-1
203064	12T10-W/6SMD/5630	12V T10 6SMD 5630 W2.1X9.5D	WHITE	W5W	10BX	500	4650065974202
203065	12T10-W/6SMD/5630/2BL	12V T10 6SMD 5630 W2.1X9.5D	WHITE	W5W	2BL	10	4650065976145
203153	24T10-W/6SMD/5630	24V T10 6SMD 5630 W2.1X9.5D	WHITE	W5W	10BX	500	4650065978644
203154	24T10-W/6SMD/5630/2BL	24V T10 6SMD 5630 W2.1X9.5D	WHITE	W5W	2BL	10	4650065978583

\* ТИП УПАКОВКИ: BL - ОДНА ЛАМПА В БЛИСТЕРЕ / 2BL - ДВЕ ЛАМПЫ В БЛИСТЕРЕ / 10BX - 10 ЛАМП В КОРОБКЕ / 1BX - 1 ЛАМПА В КОРОБКЕ.

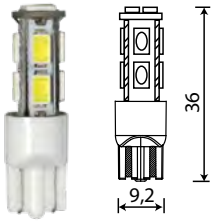

КОД	АРТИКУЛ	ОПИСАНИЕ	ЦВЕТ	АНАЛОГ	* ТИП УПАК.	УПАК./ШТ.	EANCODE-1
203067	12T10-W/10SMD/5630	12V T10 10SMD 5630 W2.1X9.5D	WHITE	W10W	10BX	500	4650065974264
203068	12T10-W/10SMD/5630/2BL	12V T10 10SMD 5630 W2.1X9.5D	WHITE	W10W	2BL	10	4650065976206
203155	24T10-W/10SMD/5630	24V T10 10SMD 5630 W2.1X9.5D	WHITE	W10W	10BX	500	4650065978743
203156	24T10-W/10SMD/5630/2BL	24V T10 10SMD 5630 W2.1X9.5D	WHITE	W10W	2BL	10	4650065978712

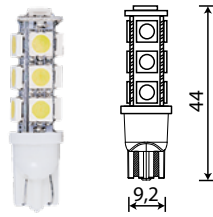

КОД	АРТИКУЛ	ОПИСАНИЕ	ЦВЕТ	АНАЛОГ	* ТИП УПАК.	УПАК./ШТ.	EANCODE-1
203069	12T10-W/13SMD	12V T10 13SMD W2.1X9.5D	WHITE	W10W	10BX	500	4606735795035
203070	12T10-W/13SMD/2BL	12V T10 13SMD W2.1X9.5D	WHITE	W10W	2BL	10	4660007275847

## T11, SV8,5/8

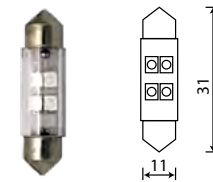

КОД	АРТИКУЛ	ОПИСАНИЕ	ЦВЕТ	АНАЛОГ	* ТИП УПАК.	УПАК./ШТ.	EANCODE-1
203075	12T11X31-B/4SMD	12V T11X31 S8,5 4SMD 3520	BLUE	C5W	10BX	500	4660007270675
203076	12T11X31-W/4SMD	12V T11X31 S8,5 4SMD 3520	WHITE	C5W	10BX	500	4660007273164

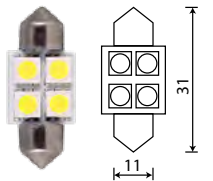

КОД	АРТИКУЛ	ОПИСАНИЕ	ЦВЕТ	АНАЛОГ	* ТИП УПАК.	УПАК./ШТ.	EANCODE-1
203077	12T11X31-W/4SMD/5050	12V T11X31 S8,5 4SMD 5050 (САЛОН, НОМЕРН. ЗНАК)	WHITE	C5W	10BX	500	4630010931771

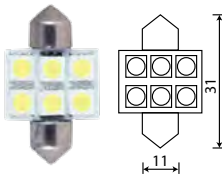

КОД	АРТИКУЛ	ОПИСАНИЕ	ЦВЕТ	АНАЛОГ	* ТИП УПАК.	УПАК./ШТ.	EANCODE-1
203078	12T11X31-W/6SMD/5050	12V T11X31 S8,5 6SMD 5050 (САЛОН, НОМЕРН. ЗНАК)	WHITE	C10W	10BX	500	4630010931801

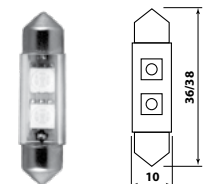

КОД	АРТИКУЛ	ОПИСАНИЕ	ЦВЕТ	АНАЛОГ	* ТИП УПАК.	УПАК./ШТ.	EANCODE-1
203081	12T11X36/38-W/2SMD/2BL	12V T11X36/38 S8,5 2SMD 5050 (САЛОН, НОМЕРН. ЗНАК)	WHITE	C5W	2BL	10	4630010931399

\* ТИП УПАКОВКИ: BL - ОДНА ЛАМПА В БЛИСТЕРЕ / 2BL - ДВЕ ЛАМПЫ В БЛИСТЕРЕ / 10BX - 10 ЛАМП В КОРОБКЕ / 1BX - 1 ЛАМПА В КОРОБКЕ.

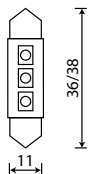

КОД	АРТИКУЛ	ОПИСАНИЕ	ЦВЕТ	АНАЛОГ	* ТИП УПАК.	УПАК./ШТ.	EANCODE-1
203083	12T11X36/38-B/3SMD	12V T11X36/38 S8,5 3SMD 3528 (САЛОН)	BLUE	C5W	10BX	500	4660007273195
203084	12T11X36/38-W/3SMD	12V T11X36/38 S8,5 3SMD 3528 (САЛОН, НОМЕРН. ЗНАК)	WHITE	C5W	10BX	500	4660007273225

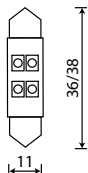

КОД	АРТИКУЛ	ОПИСАНИЕ	ЦВЕТ	АНАЛОГ	* ТИП УПАК.	УПАК./ШТ.	EANCODE-1
203085	12T11X36/38-B/4SMD/3528	12V T11X36/38 S8,5 4SMD 3528 (САЛОН)	BLUE	C5W	10BX	500	4630010931207
203087	12T11X36/38-W/4SMD/3528	12V T11X36/38 S8,5 4SMD 3528 (САЛОН, НОМЕРН. ЗНАК)	WHITE	C5W	10BX	500	4660007273300
203158	24T11X38-W/4SMD/3528	24V T11X38 S8,5 4SMD 3528 (САЛОН, НОМЕРН. ЗНАК)	WHITE	C5W	10BX	500	4660007272884

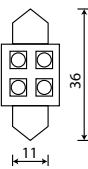

КОД	АРТИКУЛ	ОПИСАНИЕ	ЦВЕТ	АНАЛОГ	* ТИП УПАК.	УПАК./ШТ.	EANCODE-1
203088	12T11X36/38-W/4SMD5050	12V T11X36/38 S8,5 4SMD 5050 (САЛОН, НОМЕРН. ЗНАК)	WHITE	C5W	10BX	500	4630010931863
203089	12T11X36/38-W/4SMD/2BL	12V T11X36/38 S8,5 4SMD 5050 (САЛОН, НОМЕРН. ЗНАК)	WHITE	C5W	2BL	10	4660007270132
203159	24T11X38-W/4SMD5050	24V T11X38 S8,5 4SMD 5050 (САЛОН, НОМЕРН. ЗНАК)	WHITE	C5W	10BX	500	4630010931924

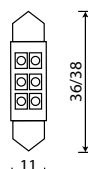

КОД	АРТИКУЛ	ОПИСАНИЕ	ЦВЕТ	АНАЛОГ	* ТИП УПАК.	УПАК./ШТ.	EANCODE-1
203092	12T11X36/38-R/6SMD	12V T11X36/38 S8,5 6SMD 3528 (САЛОН)	RED	CR5W	10BX	500	4660007273348
203093	12T11X36/38-W/6SMD	12V T11X36/38 S8,5 6SMD 3528 (САЛОН, НОМЕРН. ЗНАК)	WHITE	C5W	10BX	500	4630010931290
203160	24T11X38-W/6SMD	24V T11X38 S8,5 6SMD 3528 (САЛОН, НОМЕРН. ЗНАК)	WHITE	C5W	10BX	500	4660007272907

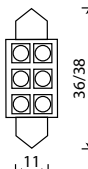

КОД	АРТИКУЛ	ОПИСАНИЕ	ЦВЕТ	АНАЛОГ	* ТИП УПАК.	УПАК./ШТ.	EANCODE-1
203094	12T11X36/38-W/6SMD/5050	12V T11X36/38 S8,5 6SMD 5050 (САЛОН, НОМЕРН. ЗНАК)	WHITE	C10W	10BX	500	4630010931832

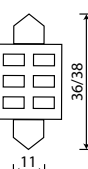

КОД	АРТИКУЛ	ОПИСАНИЕ	ЦВЕТ	АНАЛОГ	* ТИП УПАК.	УПАК./ШТ.	EANCODE-1
203095	12T11X36/38-W/6SMD/5630	12V T11X36/38 S8,5 6SMD 5630 (САЛОН, НОМЕРН. ЗНАК)	WHITE	C10W	10BX	100	4650065978286

\* ТИП УПАКОВКИ: 1BL - ОДНА ЛАМПА В БЛИСТЕРЕ / 2BL - ДВЕ ЛАМПЫ В БЛИСТЕРЕ / 10BX - 10 ЛАМП В КОРОБКЕ / 1BX - 1 ЛАМПА В КОРОБКЕ.

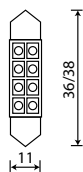

КОД	Артикул	Описание	Цвет	Аналог	* Тип упаковки	Упак./шт.	EANCODE-1
203097	12T11X36/38-W/8SMD	12V T11X36/38 S8,5 8SMD 3528 (САЛОН, НОМЕРН. ЗНАК)	WHITE	C10W	10BX	500	4660007270699
203098	12T11X36/38-W/8SMD/2BL	12V T11X36/38 S8,5 8SMD 3528 (САЛОН, НОМЕРН. ЗНАК)	WHITE	C10W	2BL	10	4630010931405

## T15, BA15S

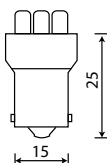

КОД	Артикул	Описание	Цвет	Аналог	* Тип упаковки	Упак./шт.	EANCODE-1
203103	12T15-W/3LED	12V T15 3LED BA15S, (СТОП, ГАБАРИТ)	WHITE	R5W	10BX	500	4606735601947
203161	24T15-W/3LED	24V T15 3LED BA15S (СТОП, ГАБАРИТ)	WHITE	R5W	10BX	500	4606735746525

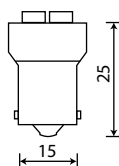

КОД	Артикул	Описание	Цвет	Аналог	* Тип упаковки	Упак./шт.	EANCODE-1
203104	12T15-W/4SMD	12V T15 4SMD 5050 BA15S (СТОП, ГАБАРИТ)	WHITE	R5W	10BX	500	4660007270750
203105	12T15-W/4SMD/BL	12V T15 4SMD 5050 BA15S (СТОП, ГАБАРИТ)	WHITE	R5W	2BL	10	4606735785180
203162	24T15-W/4SMD	24V T15 4SMD 5050 BA15S (СТОП, ГАБАРИТ)	WHITE	R5W	10BX	500	4660007271153
203163	24T15-W/4SMD/BL	24V T15 4SMD 5050 BA15S (СТОП, ГАБАРИТ)	WHITE	R5W	2BL	10	4660007270217

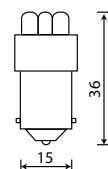

КОД	Артикул	Описание	Цвет	Аналог	* Тип упаковки	Упак./шт.	EANCODE-1
203107	12T15-W/5LED	12V T15 5LED BA15S (СТОП, ГАБАРИТ)	WHITE	R5W	10BX	500	4660007274147
203164	24T15-W/5LED	24V T15 5LED BA15S (СТОП, ГАБАРИТ)	WHITE	R5W	10BX	500	4660007272921

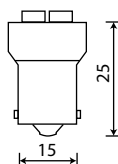

КОД	Артикул	Описание	Цвет	Аналог	* Тип упаковки	Упак./шт.	EANCODE-1
203108	12T15-W/6SMD5730	12V T15 6SMD 5630 BA15S (СТОП, ГАБАРИТ)	WHITE	R10W	10BX	500	4650065978378
203165	24T15-W/6SMD5730	24V T15 6SMD 5630 BA15S (СТОП, ГАБАРИТ)	WHITE	R10W	10BX	500	4650065978408

\* ТИП УПАКОВКИ: BL - ОДНА ЛАМПА В БЛИСТЕРЕ / 2BL - ДВЕ ЛАМПЫ В БЛИСТЕРЕ / 10BX - 10 ЛАМП В КОРОБКЕ / 1BX - 1 ЛАМПА В КОРОБКЕ.



КОД	АРТИКУЛ	ОПИСАНИЕ	ЦВЕТ	АНАЛОГ	* ТИП УПАК.	УПАК./ШТ.	ЕАНCODE-1
203110	12T15-W/9LED	12V T15 9LED BA15S (СТОП, ГАБАРИТ)	WHITE	R5W	10BX	500	4660007274161
203167	24T15-W/9LED	24V T15 9LED BA15S (СТОП, ГАБАРИТ)	WHITE	R5W	10BX	10	4660007272952

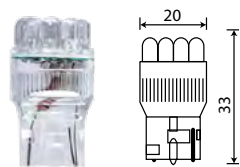

## T20, W3X16D

КОД	АРТИКУЛ	ОПИСАНИЕ	ЦВЕТ	АНАЛОГ	* ТИП УПАК.	УПАК./ШТ.	ЕАНCODE-1
203112	12T20-W/9LED	12V T20 9LED W3X16D (СТОП, ГАБАРИТ)	WHITE	W21W	1BX	100	4660007274185

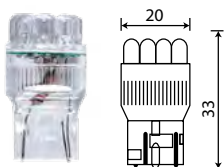

## T20/5, W3X16Q

КОД	АРТИКУЛ	ОПИСАНИЕ	ЦВЕТ	АНАЛОГ	* ТИП УПАК.	УПАК./ШТ.	ЕАНCODE-1
203114	12T20/5-OR/9LED	12V T20/5 9LED W3X16Q (СТОП, ГАБАРИТ)	AMBER	WY21/5W	1BX	100	4660007270774
203115	12T20/5-W/9LED/10	12V T20/5 9LED W3X16Q (СТОП, ГАБАРИТ)	WHITE	W21/5W	10BX	100	4680498013889

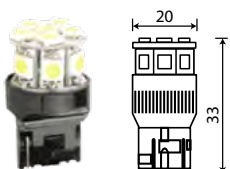

КОД	АРТИКУЛ	ОПИСАНИЕ	ЦВЕТ	АНАЛОГ	* ТИП УПАК.	УПАК./ШТ.	ЕАНCODE-1
203116	12T20/5-W/13SMD/10	12V T20/5 13SMD W3X16Q	WHITE	W21/5W	10BX	100	4680498013902

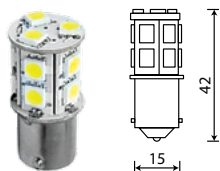

## T25, BA15S

КОД	АРТИКУЛ	ОПИСАНИЕ	ЦВЕТ	АНАЛОГ	* ТИП УПАК.	УПАК./ШТ.	ЕАНCODE-1
203120	12T25-W/13SMD/BL	12V T25 13SMD 5050 BA15S (СТОП, ГАБАРИТ)	WHITE	P21W	2BL	10	4606735785685
203172	24T25-W/13SMD/BL	24V T25 13SMD 5050 BA15S (СТОП, ГАБАРИТ)	WHITE	P21W	BL	10	4650065970266

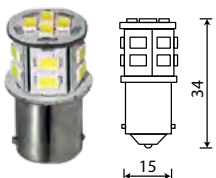

КОД	АРТИКУЛ	ОПИСАНИЕ	ЦВЕТ	АНАЛОГ	* ТИП УПАК.	УПАК./ШТ.	ЕАНCODE-1
203121	12T25-W/14SMD/5630	12V T25 14SMD 5630 BA15S (СТОП, ГАБАРИТ)	WHITE	P21W	1BX	100	4650065978460
203173	24T25-W/14SMD/5630/BL	24V T25 14SMD 5630 BA15S (СТОП, ГАБАРИТ)	WHITE	P21W	BL	100	4650065978552

\* ТИП УПАКОВКИ: BL - ОДНА ЛАМПА В БЛИСТЕРЕ / 2BL - ДВЕ ЛАМПЫ В БЛИСТЕРЕ / 10BX - 10 ЛАМП В КОРОБКЕ / 1BX - 1 ЛАМПА В КОРОБКЕ.

# СВЕТОДИОДНЫЕ ЛАМПЫ ГОЛОВНОГО ВСПОМОГАТЕЛЬНОГО СВЕТА

## H1, P14,5S

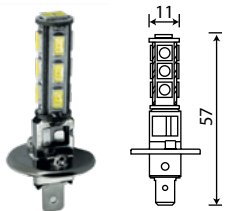

КОД	Артикул	Описание	Цвет	Аналог	* Тип упаковки	Упак./шт.	EANCODE-1
203130	12H1-W/14SMD/BL	12V H1 14SMD 5630 P14,5S	WHITE	A12-21, H1 12V	1BL	10	4660007276875
203177	24H1-W/14SMD/BL	24V H1 14SMD 5630 P14,5S	WHITE	A24-21, H1 24V	1BL	10	4610017083543

## H3, PK22S

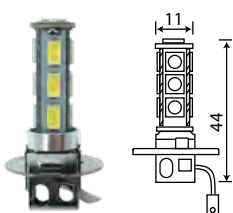

КОД	Артикул	Описание	Цвет	Аналог	* Тип упаковки	Упак./шт.	EANCODE-1
203131	12H3-W/14SMD/5630/BL	12V H 3 14SMD 5630 PK22S	WHITE	A12-21, H3 12V	1BL	10	4610017083246
203178	24H3-W/14SMD/5630/BL	24V H 3 14SMD 5630 PK22S	WHITE	A24-21, H3 24V	1BL	10	4610017083512

## H7, PX26D

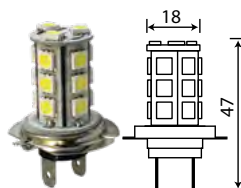

КОД	Артикул	Описание	Цвет	Аналог	* Тип упаковки	Упак./шт.	EANCODE-1
203179	24H7-W/18SMD/BL	24V H7 18SMD PX26D 5500K	WHITE	H7 24V	1BL	10	4606735522808

## H11, PGJ19-2

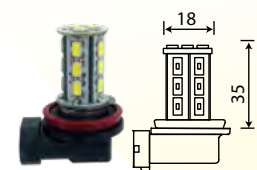

КОД	Артикул	Описание	Цвет	Аналог	* Тип упаковки	Упак./шт.	EANCODE-1
203134	12H11-W/18SMD/5630/BL	12V H11 18SMD 5630 PGJ19-2	WHITE	H11 12V	1BL	10	4660007276936

## HB3, P20D



КОД	Артикул	Описание	Цвет	Аналог	* Тип упаковки	Упак./шт.	EANCODE-1
203135	12HB3-W/18SMD/5630/BL	12V HB3 (9005) 18SMD 5630	WHITE	HB3 12V	1BL	10	4650065971126

\* ТИП УПАКОВКИ: BL - ОДНА ЛАМПА В БЛИСТЕРЕ / 2BL - ДВЕ ЛАМПЫ В БЛИСТЕРЕ / 10BX - 10 ЛАМП В КОРОБКЕ / 1BX - 1 ЛАМПА В КОРОБКЕ.



# ХОМУТЫ

A close-up photograph of a metal hose clamp. The clamp is cylindrical with a textured surface and a central screw mechanism. A bright yellow highlight is applied to the front portion of the clamp. The background is blurred, showing other mechanical parts of a machine, likely a typewriter.







# АВТОМОБИЛЬНЫЕ ЧЕРВЯЧНЫЕ ХОМУТЫ



Качество изделия соответствует требованиям Немецкого института по стандартизации (Deutsches Institut für Normung) 3017 и ГОСТу РФ 28191-89г.

Допустимый момент затяжки изделия – 5 Ньютон на метр (Шведский стандарт SS2298E регламентирует – 4 Нм)

Корпус замка и лента хомута изготавливается из коррозионностойкой (нержавеющей) низкоуглеродистой (0,020-0,035%) ферритно-хромистой стали марки AISI 430 (в соответствии со стандартом ASTM A240).

Формально сталь марки AISI 430 позиционируют по химическому составу как аналог отечественной марки 12Х17. По своим эксплуатационным характеристикам данная марка стали является улучшенным аналогом стали 08Х17Т, которая, в свою очередь, по ГОСТ 5632-72 «рекомендуется в качестве заменителя стали марок 12Х18Н10Т и 12Х18Н9Т» простым языком «Пищевые стали».

Артикул	Код	ШИРИНА ЛЕНТЫ, ММ	РАЗМЕР, ДЮЙМЫ	УПАК./ШТ.	EANCODE-1
8-12	812000	9	1/2"	100/2 000	4606735601510
10-16	101600	9	5/8"	100/2 000	4606735601534
12-20	122000	9	3/4"	100/2 000	4606735601589
12-22	122200	9	7/8"	100/1000	4606735769111
16-25	162500	9	1"	100/1000	4606735746112
16-27	162700	9	1-1/16"	100/1000	4606735769128
20-32	203200	9	1-1/4"	100/1000	4606735746129
25-40	254000	9	1-5/8"	100/1000	4606735746136
30-45	304500	9	2"	100/1000	4680498004788
32-50	325000	9	2"	100/1000	4606735746266
40-60	406000	9	2-3/8"	50/500	4606735601329
50-70	507000	9	2-1/4"	50/500	4606735601367
60-80	608000	9	4-1/8"	50/500	4606735601312
70-90	709000	9	3-1/2"	50/500	4606735601374
80-100	801000	9	4"	50/500	4606735601350
90-110	901100	13	4-1/2"	25/250	4606735769135
100-120	100120	13	4-3/4"	25/250	4606735769142
110-130	110130	13	5"	20/200	4606735769159
120-140	120140	13	5-1/2"	20/200	4606735769166



# ВЗАИМОЗАМЕНЯЕМОСТЬ АВТОМОБИЛЬНЫХ ЛАМП

## Головное освещение

Standard	Ultra	Original Pro	Категория	V	W	Цоколь	Philips	Narva	Osram
52120	82120	02120	H1	12	55	P14,5S	12258	48320	64150
52150	82150		H1	12	100	P14,5S	12454	48350	62200
54130	84130	04130	H1	24	70	P14,5S	13258	48702	64155
54150			H1	24	100	P14,5S		48750	62241
52320	82320	02320	H3	12	55	Pk22s	12336	48321	64151
52350			H3	12	100	Pk22s	12455	48351	62201
54330	84330	04330	H3	24	70	Pk22s	13336	48700	64156
54350			H3	24	100	Pk22s	13628	48751	62243
52420	82420	02420	H4	12	60/55	P43t	12342	48881	64193
52450		02450	H4	12	100/90	P43t	12569	48901	62203
54430	84430	04430	H4	24	75/70	P43t	13342	48892	64196
54450			H4	24	100/90	P43t	24569	48991	62248
52425		02425	H4	12	60/55	P45t	12596	48121	64198
52455			H4	12	100/90	P45t	12568	48904	64203
54435		04435	H4	24	75/70	P45t	13555	48132	64199
54455			H4	24	100/90	P45t	24568	48994	62245
52720	82720	02720	H7	12	55	Px26d	12972	48328	64210
52750		02750	H7	12	100	Px26d		48358 (80W)	62261 (80W)
54730	84730	04730	H7	24	70	Px26d	13972	48728	64215

## Сигнальные лампы и лампы для салона

Standard	Ultra	Original Pro	Категория	V	W	Цоколь	Philips	Narva	Osram
61205C	81205C	01205C	C5W	12	5	SV8,5	12844	17125	6413
61210C		01210C	C10W	12	10	SV8,5	12854	17316	6461
62405C	82405C	02405C	C5W	24	5	SV8,5	13844	17136	6423
62410C		02410C	C10W	24	10	SV8,5	13854	17327	6429
61212Бц	81212Бц	01212Бц	W1,2W	12	1,2	W2,0x4,6d	12516	17037	2721
62412Бц	82412Бц	02412Бц	W1,2W	24	1,2	W2,0x4,6d	13516	17040	2741
61203Бц		01203Бц	W3W	12	3	W2.1x9.5d	12256	17097	2821
61205Бц	81205Бц	01205Бц	W5W	12	5	W2.1x9.5d	12961	17177	2825
62405Бц	82405Бц	02405Бц	W5W	24	5	W2.1x9.5d	13961	17197	2545
61213	81213	01213	P21W	12	21	BA15s	12498	17635	7506
62413	82413	02413	P21W	24	21	BA15s	13498	17643	7511
61213Бц		01213Бц	W21W	12	21	W3x16d	12065	17632	7505
61214	81214	01214	P21/4W	12	21/4	BAZ15d	12594	17881	7225
61215	81215	01215	P21/5W	12	21/5	BAY15d	12499	17916	7528
61215Бц	81215Бц	01215Бц	W21/5W	12	21/5	W3x16d	12066	17919	7515
61217	81217	01217	P21W	12	21	BAU15s	12498	17635	7506
61203			T3W	12	3	BA9s	12910	17053 (2W)	3894
61204		01204	T4W	12	4	BA9s	12929	17131	3893
62402		02402	T2W	24	2	BA9s	13913	17063	3797
62404		02404	T4W	24	4	BA9s	13929	17141	3930
61205	81205	01206	R5W	12	5	BA15s	12821	17171	5007
61210	81210	01216	R10W	12	10	BA15s	12814	17311	5008
62405	82405	02406	R5W	24	5	BA15s	13821	17181	5627
62410	82410	02416	R10W	24	10	BA15s	13814	17326	5637

# ТАБЛИЦА ПРИМЕНЯЕМОСТИ ЛАМП НА АВТОМОБИЛЬНОМ ТРАНСПОРТЕ

61245 01245	52425 02425	52120 02120	52420 02420	52720 02720	59005 09005	59006 09006	52820 02820	52920 02920	52110 02110	59007 09007	52112 02112	52115 02115
R2	R2 VISIO	H1	H4	H7	HB3	HB4	H8	H9	H11	HB5	H12	H15

612036ц 012036ц	612056ц 012056ц	612126ц 012126ц	612012P-8.5d 012012P-8.5d	612015P-8.4d 012015P-8.4d
W3W	W5W	T5	T5MF	T5MF6

612012P-8.7d 012012P-8.7d	612012-p8.3 012012-p8.3	612011-p8.4 012011-p8.4	612015-p8.4 012015-p8.4
BAX	BAX	BAX	BAX

61213 01213	612180r 012180r	81216 Silver	612240r	61227 01227	612136цOr
P21W	PY21W	PY21Wsw	PSY24W0r	PSY24W	WY21W

61156 01156	61156Or 01156Or	61157 01157
P27W	PY27W	P27/7W

61205c 01205c	61210c 01210c	61204 01204	612056ц 012056ц
C5W	C10W	T4W	W5W

61205 01206	61219	612056ц 012056ц	61204 01204	612136ц 012136ц
R5W	H10W	W5W	T4W	W21W

612036ц 012036ц	61213 01213	52120 02120	52222	52320 02320	52720 02720	52820 02820	52920 02920	52100 02100	52110 02110	52112 02112	59005 09005	59006 09006	52727W/1 02727W/1	52727W/2 02727W/2	52330 02330
W3W	P21W	H1	H2	H3	H7	H8	H9	H10	H11	H16	HB3	HB4	H27W/1	H27W/2	H3C

61204 01204	61205 01206	612056ц 012056ц	612056цOr 012056цOr	612036ц 012036ц
T4W	R5W	W5W	WY5W	W3W

52120 02120	52222	52320 02320	52720 02720	52820 02820	52920 02920	52100 02100	52110 02110	52112 02112	59005 09005	59006 09006	52727W/1 02727W/1	52727W/2 02727W/2	52330 02330
H1	H2	H3	H7	H8	H9	H10	H11	H16	HB3	HB4	H27W/1	H27W/2	H3C





Standard

Original Pro



61205 01206 R5W  
61210 01216 R10W  
61205c 01205c C5W  
612056c 012056c W5W



Подсветка багажника



612180r 012180r PY21W  
61213 01213 P21W  
61157 01157 P27/7W  
81216 Silver PY21Wsw  
61205 01206 R5W  
61210 01216 R10W  
612136cOr WY21W  
612156c 012156c W21W  
612266c 012266c W16W



Задние указатели поворота



61156 01156 P27W  
61219 H10W  
61227 01227 PSY24W  
612266c 012266c W16W



Фонари заднего хода



612136c 012136c W21W  
612266c 012266c W16W



61204 01204 T4W  
61205c 01205c C5W  
61205 01206 R5W  
61210 01216 R10W  
612056c 012056c W5W



Освещение номерного знака



61205c 01205c C5W  
61205 01206 R5W  
61210 01216 R10W  
612056c 012056c W5W



Освещение вещевого ящика



61157 01157 P27/7W  
61215 01215 P21/5W  
61205 01206 R5W  
61210 01216 R10W  
61213 01213 P21W  
61214 01214 P21/4W



Габаритные фонари



61219 H10W  
612156c 012156c W21/5W  
612056c 012056c W5W  
61157Or 01157Or PY27/7W



61215 01215 P21/5W  
61213 01213 P21W  
61214 01214 P21/4W  
61157 01157 P27/7W  
61213R PR21W  
612156c 012156c W21/5W



Стоп-сигналы



61213 01213 P21W  
612180r 012180r PY21W  
61156 01156 P27W  
612136c 012136c W21W  
612266c 012266c W16W



Задние противотуманные фонари



612266c 012266c W16W  
612136c 012136c W21W  
61157Or 01157Or PY27/7W



# ТАБЛИЦА ПРИМЕНЯЕМОСТИ ЛАМП НА МОТОЦИКЛЕ



Standard



Original Pro



52120 02120 52420 02420 52720 02720 59005 09005 59006 09006 52920 02920 52110 02110

H1 H4 H7 HB3 HB4 H9 H11



**Ближний свет - дальний свет**



61219 61226ц 612136ц 612056цOr 612056ц

H10W W16W W21W WY5W W5W



61205 61210 61213 61218Or 61215

R5W R10W P21W PY21W P21/5W



**Передние индикаторы**



61204 61205 61210

T4W R5W R10W



612036ц 612056ц 612266ц

W3W W5W W16W



**Передний габаритный фонарь**



61204 61205 61210 61213 61215 612036ц 612056ц 612156ц

T4W R5W R10W P21W P21/5W W3W W5W W21/5W



**Задние стояночные фонари**



61213 61213R 61215 612266ц 612156ц

P21W PR21W P21/5W W16W W21/5W



**Стоп-сигналы**



612056ц 612266ц 612136ц 612136цOr

W5W W16W W21W WY21W



61204 61205 61210 61205с 612036ц 612056ц

T4W R5W R10W C5W W3W W5W



61205 61210 61213 61218Or

R5W R10W P21W PY21W



**Освещение номерного знака**



**Задние индикаторы**

# ТАБЛИЦА ПРИМЕНЯЕМОСТИ ЛАМП НА ГРУЗОВОМ ТРАНСПОРТЕ



Standard

Original Pro



54130 02120 54330 02320 54430 02420 54730 02720 54435 04435 62455 52115 02115

H1 H3 H4 H7 R2 VISIO R2 H15



**Ближний свет-  
дальний свет**



**Передние указатели  
поворота**



624130r 024130r 62413 02413

PY21W P21W



62404 02402 62405c 02405c 62410c 02410c 62405 02406 624056ц 024056ц

T2W C5W C10W R5W W5W



**Внутреннее  
освещение**



62405 02406 62410 02416 62415 02415

R5W R10W P21/5W



**Задние  
стояночные  
фонари**



62404 02402 62405 02406 62410 02416 62405c 02405c 624056ц 024056ц

T2W R5W R10W C5W W5W



**Освещение  
номерного знака**



62413 02413 62415 02415

P21W P21/5W



**Стоп-  
сигналы**



54130 02120 54430 02420 54730 02720 52110 02110 54430 02320

H1 H4 H7 H11 H3



**Противотуманные  
фары**



624036ц 024036ц 624056ц 024056ц 624126ц 024126ц 612012P-8.5d

W3W W5W T5 T5MF



612012P-8.7d 612012-p8.3

BAX BAX



**Лампы  
приборной  
панели**



62405 02406 62404 02402 624036ц 024036ц 624056ц 024056ц

R5W T2W W3W W5W



**Передние  
стояночные  
фонари**



62405 02406 62410 02416 624056ц 024056ц

R5W R10W W5W



**Боковые указатели  
поворота**



624130r 024130r 62413 02413

PY21W P21W



**Задние  
указатели  
поворота**



62413 02413

P21W



**Фонарь  
заднего  
хода**

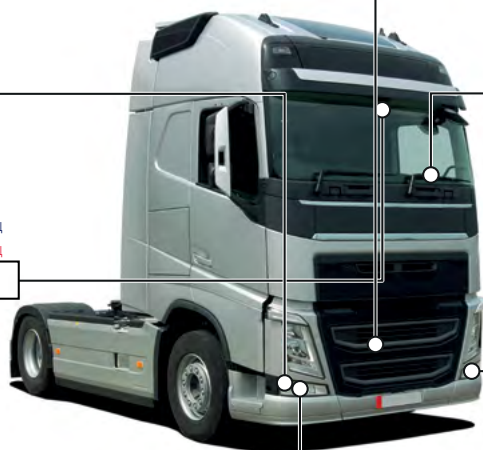

# ТАБЛИЦА ПРИМЕНЯЕМОСТИ СВЕТОДИДНЫХ ЛАМП



Standard

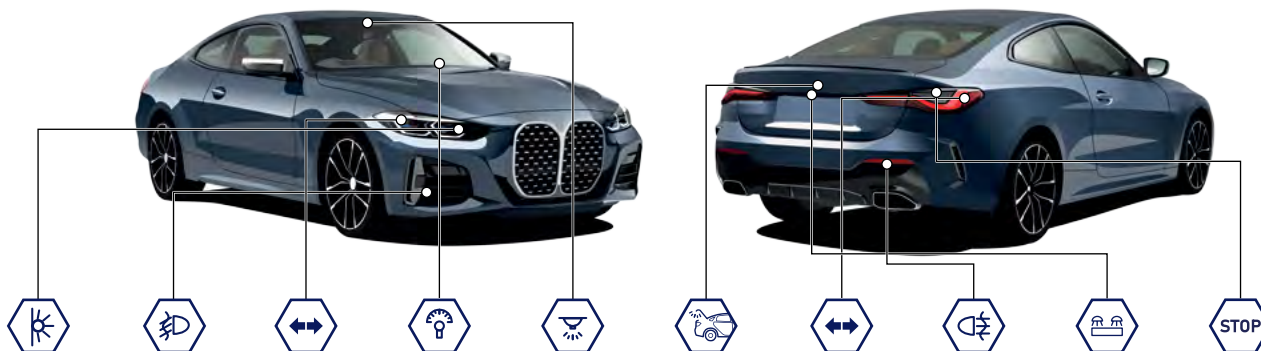

Передние стоячные фары	Передние противотуманные фары	Передние указатели поворота	Освещение панели управления	Внутреннее освещение	Подсветка багажника	Задние указатели поворота	Задние противотуманные фары	Освещение номерного знака	Стоп-сигнал. Габаритные огни

## Серия STANDARD - Сверхяркие светодиоды LED

12T10-W/6SMD/5630	24H3-W/14SMD/5730/BL	12T25-W/13SMD/BL	12T5-W	12T10-W/6SMD/5630/2BL	12T10-W/6SMD/5630/2BL	12T25-W/13SMD/BL	12T10-W/6SMD/5630/2BL	12T25-W/24SMD/BL
12T10-W/10SMD/5630	12H11-W/18SMD/5630/BL	T25/14SMD/5730	12T5-W/15SMD	12T8-W/6SMD/5630/2BL	12T8-W/6SMD/5630/2BL	T25/14SMD/5730	12T11X36/38-W/65SMD/5050	12T20/5-W/9 LED/10
12T10-W/35SMD/3528/2BL	12T20-W/9LED/10	12T5-W/35SMD/3014	T11/6SMD/5730	T11/6SMD/5730	T11/6SMD/5730	T11/6SMD/5730	T11/6SMD/5730	12T20-W/9LED/10

## Серия BLACK - Матовые сверхяркие светодиоды LED с уникальной геометрией светового потока

12T10/BLK02/2BL	12T20/BLK10/2BL	12T5/BLK01/2BL	12T11/BLK05/2BL 12T11/BLK06/2BL 12T11/BLK07/2BL	12T10/BLK02/2BL	12T25/BLK13/OR/2BL	12T16/BLK08/2BL	12T10/BLK02/2BL	12T25/5/BLK14/2BL 12T25/BLK12/2BL
12T16/BLK08/2BL	12T25/BLK12/2BL 12T25/BLK13/OR/2BL	12T10/BLK02/2BL	12T10/BLK02/2BL 12T8/BLK04/2BL	12T11/BLK05/2BL 12T11/BLK06/2BL 12T11/BLK07/2BL	12T25/BLK12/2BL	12T25/BLK17/OR/2BL	12T11/BLK05/2BL 12T11/BLK06/2BL 12T11/BLK07/2BL	12T25/BLK13/OR/2BL 12T20/5/BLK11/2BL 12T16/BLK08/2BL
12T25/BLK17/OR/2BL	12PL/BLK15/BL 12PL/BLK16/BL	12T8/BLK04/2BL	12T25/BLK17/OR/2BL	12T8/BLK04/2BL	12T25/BLK17/OR/2BL	12T8/BLK04/2BL	12T8/BLK04/2BL	12T15/BLK09/2BL 12T20/BLK10/2BL

## Серия CUNBUS/Original Pro- С обманкой для бортового компьютера (устанавливается в штатную проводку)

12T10/CAN03/2BL	12T25/CAN07/2BL	12T10/CAN01/2BL	12T10/CAN01/2BL 12T10/ORP/CAN02/2BL	12T10/CAN01/2BL 12T10/CAN02/2BL 12T11/CAN06/2BL	12T25/CAN07/2BL	12T25/ORP/CAN09/2BL	12T10/CAN01/2BL 12T10/CAN02/2BL 12T11/CAN06/2BL	12T25/CAN07/2BL
12T10/ORP/CAN02/2BL	12T25/ORP/CAN09/2BL	12T10/CAN02/2BL	12T10/CAN02/2BL 12T11/CAN06/2BL	12T10/ORP/CAN02/2BL 12T11/CAN06/2BL	12T25/ORP/CAN09/2BL	12T10/ORP/CAN02/2BL	12T11/ORP/CAN04/2L 12T11/ORP/CAN05/2L 12T11/ORP/CAN07/2BL	12T25/S/ORP/CAN14/2BL
12T10/ORP/CAN02/2BL	12T11/ORP/CAN04/2L 12T11/ORP/CAN05/2L 12T11/ORP/CAN07/2BL	12T25/ORP/CAN09/2BL	12T25/ORP/CAN09/2BL 12T20/5/ORP/CAN11/2BL	12T25/ORP/CAN09/2BL 12T20/5/ORP/CAN11/2BL	12T25/ORP/CAN09/2BL	12T25/ORP/CAN09/2BL 12T20/5/ORP/CAN11/2BL	12T25/ORP/CAN09/2BL 12T20/5/ORP/CAN11/2BL	12T25/ORP/CAN09/2BL



Black

Cunbus

Silver

Original Pro

Z1, Z5+, Z10+

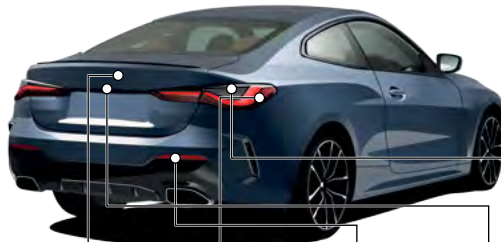

Передние стояночные фонари



Передние противотуманные фонари



Передние указатели поворота



Освещение панели управления



Внутреннее освещение



Подсветка багажника



Задние указатели поворота



Задние противотуманные фонари



Освещение номерного знака



Стоп-сигнал. Габаритные огни

### Серия SILVER - Качественный технический дизайн и высокая надёжность

 12T10-W/SL01/2BL	 12T20-W/SL10/2BL	 12T10-W/SL01/2BL	 12T10-W/SL01/2BL	 12T10-W/SL01/2BL	 12T10-W/SL01/2BL	 12T16-W/SL09/2BL	 12T16-W/SL09/2BL	 12T10-W/SL01/2BL	 12T25-W/SL13/BL
 12T15-W/SL08/2BL	 12T25-OR/SL15/2BL		 12T11X36-W/SL05/2BL	 12T11X36-W/SL05/2BL	 12T25-OR/SL15/2BL	 12T16-W/SL09/2BL	 12T16-W/SL09/2BL	 12T11X36-W/SL05/2BL	 12T15-W/SL08/2BL  12T20-W/SL12/2BL
	 12T25-W/SL13/BL				 12T25-W/SL13/BL	 12T25-OR/SL15/2BL	 12T25-OR/SL15/2BL	 12T15-W/SL08/2BL	 12T16-W/SL09/2BL  12T20-W/SL10/2BL

### Серия Original Pro - Матовые сверхъяркие светодиоды LED с уникальной геометрией светового потока

 12T10-W/ORP01/2BL	 10-30T25-AMB/ORP10/2BL	 12T10-W/ORP01/2BL	 12T10-W/ORP01/2BL	 12T10-W/ORP01/2BL	 10-30T25-AMB/ORP10/2BL	 10-30T16-W/ORP05/2BL	 12T10-W/ORP01/2BL	 10-30T25-5-W/ORP11/2BL
 10-30T16-W/ORP05/2BL	 10-30T25-W/ORP09/2BL		 T11X31 45MD 5730  T11X36 45MD 5730  T11X41 65MD 5730	 T11X31 45MD 5730  T11X36 45MD 5730  T11X41 65MD 5730	 10-30T25-W/ORP09/2BL	 10-30T25-W/ORP09/2BL	 T11X31 45MD 5730  T11X36 45MD 5730  T11X41 65MD 5730	 10-30T25-W/ORP09/2BL  10-30T20-5-W/ORP08/2BL
	 10-30T20-W/ORP06/2BL				 10-30T20-W/ORP06/2BL	 10-30T20-W/ORP06/2BL		 10-30T20-W/ORP06/2BL  10-30T16-W/ORP05/2BL



Ближний свет фар



Дальний свет фар



Передние противотуманные фонари



Ближний свет фар



Дальний свет фар



Передние противотуманные фонари

### Серия Z1, Z5+, Z10+ - Головное освещение

 H4	 H1	 H4	 H3/H1	 H8/H9/H11	 H3	
 H7	 H4/H3	 H7	 H4/H3			

## ПОДБОР АВТОЛАМП ПО МАРКЕ АВТОМОБИЛЯ

МАРКА	МОДЕЛЬ	ГОД ВЫПУСКА	БЛИЖНИЙ СВЕТ	ДАЛЬНИЙ СВЕТ	ПТФ	КОММЕНТАРИЙ
AUDI	TT 1 ПОК. / КУПЕ (8N3)	1998 - 2006	H1	H7	H3	
AUDI	TT 2 ПОК. / КУПЕ (8J3)	2006 - 2014	H7	H7	H11	
AUDI	A1 1 ПОК. / SPORTBACK (8XA, 8XK)	2011 - НАСТ. ВРЕМЯ	H7	H1	H11	
AUDI	A1 1 ПОК. / ХЕТЧБЕК, 3 ДВ. (8X1, 8XK)	2010 - НАСТ. ВРЕМЯ	H7	H1	H11	
AUDI	A3 1 ПОК. / ХЭТЧБЕК (8L1)	1996 - 2003	H7*	H1**		* ДО 2000 ** ОТ 2001 + С КСЕНОНОВЫМИ ФАРАМИ
AUDI	A3 1 ПОК. / ХЭТЧБЕК (8L1)	1996 - 2003	H1*	H7**		* ОТ 2001 ** ДО 2000
AUDI	A3 2 ПОК. / ХЭТЧБЕК (8P1)	2003 - 2013	H7	H7	H7*	* ДО 2008/05
AUDI	A3 2 ПОК. / ХЭТЧБЕК (8P1)	2003 - 2013			H11*	* ОТ 2008/06 + С ВАРИАНТОМ S-LINE
AUDI	A3 2 ПОК. / SPORTBACK (8PA)	2004 - 2013	H7	H7	H7*	* ДО 2008/05
AUDI	A3 2 ПОК. / SPORTBACK (8PA)	2004 - 2013			H11*	* ОТ 2008/06 + С ВАРИАНТОМ S-LINE
AUDI	A3 3 ПОК. / SPORTBACK (8VA, 8VF)	2012 - НАСТ.ВРЕМЯ	H7	H15	H8	
AUDI	A3 3 ПОК. / СЕДАН (8VS, 8VM)	2013 - НАСТ.ВРЕМЯ	H7	H15	H8	
AUDI	A3 3 ПОК. / ХЭТЧБЕК (8V1)	2012 - НАСТ.ВРЕМЯ	H7	H15	H8	
AUDI	A4 1 ПОК. / СЕДАН (B5)	1994 - 2001	H7*	H7**	H1***	* РАЗДЕЛЬНЫЙ БЛИЖНИЙ/ДАЛЬНИЙ СВЕТ ** РАЗДЕЛЬНЫЙ БЛИЖНИЙ/ДАЛЬНИЙ СВЕТ *** ДО 1998
AUDI	A4 1 ПОК. / СЕДАН (B5)	1994 - 2001	H4*	H4**	H7***	* ОДНА ЛАМПА НА БЛИЖНИЙ/ДАЛЬНИЙ СВЕТ ** ОДНА ЛАМПА НА БЛИЖНИЙ/ДАЛЬНИЙ СВЕТ *** ОТ 1999
AUDI	A4 1 ПОК. / УНИВЕРСАЛ (B5)	1994 - 2001	H7*	H7**	H1***	* РАЗДЕЛЬНЫЙ БЛИЖНИЙ/ДАЛЬНИЙ СВЕТ ** РАЗДЕЛЬНЫЙ БЛИЖНИЙ/ДАЛЬНИЙ СВЕТ *** ДО 1998
AUDI	A4 1 ПОК. / УНИВЕРСАЛ (B5)	1994 - 2001	H4*	H4**	H7***	* ОДНА ЛАМПА НА БЛИЖНИЙ/ДАЛЬНИЙ СВЕТ ** ОДНА ЛАМПА НА БЛИЖНИЙ/ДАЛЬНИЙ СВЕТ *** ОТ 1999
AUDI	A4 2 ПОК. / СЕДАН (B6)	2000 - 2004	H7	H7	H11	
AUDI	A4 2 ПОК. / УНИВЕРСАЛ (B6)	2001 - 2004	H7	H7	H11	
AUDI	A4 3 ПОК. / СЕДАН (B7)	2004 - 2008	H7	H7	H11	
AUDI	A4 3 ПОК. / УНИВЕРСАЛ (B7)	2004 - 2008	H7	H7	H11	
AUDI	A4 4 ПОК. / ALLROAD (B8)	2009 - 2015	H7	H7	H11	
AUDI	A4 4 ПОК. / СЕДАН (B8)	2007 - 2015	H7	H7	H11*	* ДО 2012
AUDI	A4 4 ПОК. / СЕДАН (B8)	2007 - 2015			H8*	* ОТ 2013
AUDI	A4 4 ПОК. / УНИВЕРСАЛ (B8)	2007 - 2015	H7	H7	H11*	* ДО 2012
AUDI	A4 4 ПОК. / УНИВЕРСАЛ (B8)	2007 - 2015			H8*	* ОТ 2013
AUDI	A4 5 ПОК. / ALLROAD (B9)	2016 - НАСТ. ВРЕМЯ	D5S	D5S	H8	
AUDI	A4 5 ПОК. / СЕДАН (B9)	2015 - НАСТ. ВРЕМЯ	D5S	D5S	H8	
AUDI	A4 5 ПОК. / УНИВЕРСАЛ (B9)	2015 - НАСТ. ВРЕМЯ	D5S	D5S	H8	
AUDI	A5 1 ПОК. / SPORTBACK (8TA)	2009 - 2017	H7	H15*	H11**	* ДО 2011
AUDI	A5 1 ПОК. / SPORTBACK (8TA)	2009 - 2017		H7*	H8**	* ОТ 2012
AUDI	A5 1 ПОК. / КУПЕ (8T3)	2007 - 2017	H7	H15*	H11**	* ДО 2011; С КУЗОВА 8T-9-025 001
AUDI	A5 1 ПОК. / КУПЕ (8T3)	2007 - 2017		H7*	H8**	* ДО 2011; ДО КУЗОВА 8T-9-025 000



МАРКА	МОДЕЛЬ	ГОД ВЫПУСКА	БЛИЖНИЙ СВЕТ	ДАЛЬНИЙ СВЕТ	ПТФ	КОММЕНТАРИЙ
AUDI	AUDI A5 2 ПОК. / SPORTBACK (F5A)	2016 - НАСТ. ВРЕМЯ	D5S	D5S	H8	
AUDI	A6 1 ПОК. / СЕДАН (C4)	1994 - 1997	H1	H1	H3	
AUDI	A6 1 ПОК. / УНИВЕРСАЛ (C4)	1994 - 1997	H1	H1	H3	
AUDI	A6 2 ПОК. / ALLROAD (C5)	2000 - 2005	H1	H9	H7	
AUDI	A6 2 ПОК. / СЕДАН (C5)	1997 - 2005	H1*	H7	H3**	* ДО 2001 ** ДО 2001
AUDI	A6 2 ПОК. / СЕДАН (C5)	1997 - 2005	H7*		H7**	* ОТ 2002 ** ОТ 2002
AUDI	A6 2 ПОК. / УНИВЕРСАЛ (C5)	1997 - 2005	H1*	H7	H3**	* ДО 2001 ** ДО 2001
AUDI	A6 2 ПОК. / УНИВЕРСАЛ (C5)	1997 - 2005	H7*		H7**	* ОТ 2002 ** ОТ 2002
AUDI	A6 3 ПОК. / ALLROAD (C6)	2006 - 2011	H7	H1*	H7	* ДО 2008
AUDI	A6 3 ПОК. / ALLROAD (C6)	2006 - 2011		H15*		* ОТ 2009
AUDI	A6 3 ПОК. / СЕДАН (C6)	2004 - 2011	H7	H1*	H7**	* ДО 2008
AUDI	A6 3 ПОК. / СЕДАН (C6)	2004 - 2011		H15*	H11**	* ОТ 2009
AUDI	A6 3 ПОК. / СЕДАН (C6)	2004 - 2011		H7*		* ДОПОЛНИТЕЛЬНЫЙ ДАЛЬНИЙ СВЕТ ОТ 2009
AUDI	A6 3 ПОК. / УНИВЕРСАЛ (C6)	2005 - 2011	H7	H1*	H7**	* ДО 2008
AUDI	A6 3 ПОК. / УНИВЕРСАЛ (C6)	2005 - 2011		H15*	H11**	* ОТ 2009
AUDI	A6 3 ПОК. / УНИВЕРСАЛ (C6)	2005 - 2011		H7*		* ДОПОЛНИТЕЛЬНЫЙ ДАЛЬНИЙ СВЕТ ОТ 2009
AUDI	A6 4 ПОК. / ALLROAD (C7)	2012 - 2018	H7	H15	H11	
AUDI	A6 4 ПОК. / СЕДАН (C7)	2010 - 2018	H7	H15	H11	
AUDI	A6 4 ПОК. / УНИВЕРСАЛ (C7)	2011 - 2018	H7	H15	H11	
AUDI	A8 1 ПОК. (4D2,4D8)	1994 - 2002	H1	HВ3*	H3**	* ДО 1998
AUDI	A8 1 ПОК. (4D2,4D8)	1994 - 2002		H7*	H7**	* ОТ 1999
AUDI	A8 2 ПОК. (4E2,4E8)	2002 - 2010	H7	H7	H7*	* ОТ 2005 ДО 2008 + C S-LINE
AUDI	A8 2 ПОК. (4E2,4E8)	2002 - 2010			H11*	* ДО 2004 + ОТ 2008
AUDI	A8 3 ПОК. (4H2,4H8)	2009 - 2017	H7	H7	H7	
AUDI	Q3 1 ПОК. (8UB, 8UG)	2011 - 2018	H7	H7	H11	
AUDI	Q5 1 ПОК. (8RB)	2008 - 2016	H7	H7	H11	
AUDI	Q5 2 ПОК. (FYB)	2016 - НАСТ. ВРЕМЯ	D5S	D5S	H8	
AUDI	100 3 ПОК., C4 / СЕДАН	1990 - 1994	H4*	H4**	H1***	* ОДНА ЛАМПА НА БЛИЖНИЙ/ДАЛЬНИЙ СВЕТ ** ОДНА ЛАМПА НА БЛИЖНИЙ/ДАЛЬНИЙ СВЕТ *** В БЛОК-ФАРЕ
AUDI	100 3 ПОК., C4 / СЕДАН	1990 - 1994	H3*	H1**	H3***	* В ФАРАХ С ДВУМЯ ЛИНЗАМИ И ОДНИМ ОТРАЖАТЕЛЕМ ** В ФАРАХ С ДВУМЯ ЛИНЗАМИ И ОДНИМ ОТРАЖАТЕЛЕМ *** В БАМПЕРЕ
AUDI	100 3 ПОК., C4 / УНИВЕРСАЛ	1990 - 1994	H4*	H4**		* ОДНА ЛАМПА НА БЛИЖНИЙ/ДАЛЬНИЙ СВЕТ ** ОДНА ЛАМПА НА БЛИЖНИЙ/ДАЛЬНИЙ СВЕТ
AUDI	100 3 ПОК., C4 / УНИВЕРСАЛ	1990 - 1994	H3*	H1**		* В ФАРАХ С ДВУМЯ ЛИНЗАМИ И ОДНИМ ОТРАЖАТЕЛЕМ ** В ФАРАХ С ДВУМЯ ЛИНЗАМИ И ОДНИМ ОТРАЖАТЕЛЕМ
AUDI	100 2 ПОК., C3 / СЕДАН	1982 - 1991	H4	H4	H3	
AUDI	100 2 ПОК., C3 / УНИВЕРСАЛ	1982 - 1990	H4	H4	H3	
AUDI	80 2 ПОК., B2 / СЕДАН	1978 - 1986	H4	H4	H3	
AUDI	80 3 ПОК., B3 / СЕДАН	1986 - 1991	H4	H4	H3	



МАРКА	МОДЕЛЬ	ГОД ВЫПУСКА	БЛИЖНИЙ СВЕТ	ДАЛЬНИЙ СВЕТ	ПТФ	КОММЕНТАРИЙ
AUDI	80 4 ПОК., В4 / УНИВЕРСАЛ	1991 - 1996	H4	H4	H3	
AUDI	80 4 ПОК., В4 / СЕДАН	1991 - 1995	H4	H4	H3	
AUDI	A2 8Z0	2000 - 2005	H7	H3	H7	
AUDI	A7 1 ПОК. / SPORTBACK (4GA, 4GF)	2010 - 2018	D5S	D5S	H8	
AUDI	Q2 1 ПОК. (GAB)	2016 - НАСТ.ВРЕМЯ	H7	H7		
AUDI	Q7 1 ПОК. (4LB)	2005 - 2015	H7	H7*	H7**	* ДО 2009
AUDI	Q7 1 ПОК. (4LB)	2005 - 2015		H15*	H11**	* ОТ 2010
AUDI	Q7 2 ПОК. (4MB)	2015 - НАСТ.ВРЕМЯ	D5S	D5S	H7	
BMW	1 E81 / ХЭТЧБЕК 3ДВ.	2006 - 2011	H7	H7	H11	
BMW	1 E82 / КУПЕ	2006 - 2013	H7	H7	H11*	* ДО 2011/02
BMW	1 E82 / КУПЕ	2006 - 2013			H8*	* ОТ 2011/03
BMW	1 E87 / ХЭТЧБЕК 5ДВ.	2003 - 2013	H7	H7	H11	
BMW	1 E88 / КАБРИОЛЕТ	2008 - 2013	H7	H7	H11*	* ДО 2011/02
BMW	1 E88 / КАБРИОЛЕТ	2008 - 2013			H8*	* ОТ 2011/03
BMW	1 F20 / ХЭТЧБЕК 5ДВ.	2010 - НАСТ.ВРЕМЯ	H7	H7	H8	
BMW	1 F21 / ХЭТЧБЕК 3ДВ.	2011 - НАСТ.ВРЕМЯ	H7	H7	H8	
BMW	2 F23 / КАБРИОЛЕТ	2014 - НАСТ. ВРЕМЯ	H7	H15	H8*	* С СТАНДАРТНЫМ ОСНАЩЕНИЕМ
BMW	2 F23 / КАБРИОЛЕТ	2014 - НАСТ. ВРЕМЯ			H11*	* С СПОРТИВНЫМ ОСНАЩЕНИЕМ
BMW	2 F45 / ACTIVE TOURER	2013 - НАСТ. ВРЕМЯ	H7	H7	H8	
BMW	2 F46 / GRAN TOURER	2014 - НАСТ. ВРЕМЯ	H7	H7	H8	
BMW	3 E21 / СЕДАН	1975 - 1984	H4	H4	H1	
BMW	3 E21 / СЕДАН	1975 - 1984		H1*		* ДОПОЛНИТЕЛЬНЫЙ ДАЛЬНИЙ СВЕТ
BMW	3 E30 / СЕДАН	1982 - 1992	H1	H1	H3	
BMW	3 E36 / СОМРАСТ	1994 - 2000	HВ4	HВ3	H1	
BMW	3 E36 / СЕДАН	1990 - 1998	H1*	H1**	H1	* ДО 1994/08 ** ДО 1994/08
BMW	3 E36 / СЕДАН	1990 - 1998	H7*	H7**		* ОТ 1994/09 ** ОТ 1994/09
BMW	3 E46 / СОМРАСТ	2001 - 2005	H7	H7	H3	
BMW	3 E46 / КУПЕ	1999 - 2006	H7	H7	H11*	* ОТ 2001/09
BMW	3 E46 / КУПЕ	1999 - 2006			HВ4*	* ДО 2001/08 + В М-БАМПЕР
BMW	3 E46 / СЕДАН	1998 - 2005	H7	H7	H11*	* ДО 2001/08
BMW	3 E46 / СЕДАН	1998 - 2005			HВ4*	* ОТ 2001/09
BMW	3 E90 / СЕДАН	2004 - 2011	H7	H7	HВ4*	* ДЛЯ УСТАНОВКИ В М-БАМПЕР
BMW	3 E90 / СЕДАН	2004 - 2011			H8*	* ОТ 2008/09
BMW	3 E90 / СЕДАН	2004 - 2011			H11*	* ДО 2008/08
BMW	3 E92 / КУПЕ	2005 - 2013	D1S	D1S	H8*	* ДЛЯ УСТАНОВКИ В СТАНДАРТНЫЙ БАМПЕР
BMW	3 E92 / КУПЕ	2005 - 2013			H11*	* ДЛЯ УСТАНОВКИ В М-БАМПЕР
BMW	3 F30, F80 / СЕДАН	2011 - НАСТ. ВРЕМЯ	H7	H7	H8	
BMW	3 F34 / GRAN TURISMO	2012 - НАСТ. ВРЕМЯ	H7	H7	H8	
BMW	3 F31 / УНИВЕРСАЛ	2011 - НАСТ. ВРЕМЯ	H7	H7	H8	
BMW	3 E91 / УНИВЕРСАЛ	2004 - 2012	H7	H7	HВ4*	* ДЛЯ УСТАНОВКИ В М-БАМПЕР
BMW	3 E91 / УНИВЕРСАЛ	2004 - 2012			H8*	* ОТ 2008/09
BMW	3 E91 / УНИВЕРСАЛ	2004 - 2012			H11*	* ДО 2008/08
BMW	4 F32, F82 / КУПЕ	2013 - НАСТ. ВРЕМЯ	D1S	D1S	H8	
BMW	4 F33, F83 / КАБРИОЛЕТ	2013 - НАСТ. ВРЕМЯ	D1S	D1S	H8	

МАРКА	МОДЕЛЬ	ГОД ВЫПУСКА	БЛИЖНИЙ СВЕТ	ДАЛЬНИЙ СВЕТ	ПТФ	КОММЕНТАРИЙ
BMW	4 F36 / GRAN COUPE	2014 - НАСТ. ВРЕМЯ	D1S	D1S	H8	
BMW	5 E28 / СЕДАН	1981 - 1987	H4	H4	H1	
BMW	5 E34 / СЕДАН	1987 - 1995	H1	H1	H1	
BMW	5 E39 / СЕДАН	1995 - 2003	H7	HВ3*	H7**	* ДО 2000/08
BMW	5 E39 / СЕДАН	1995 - 2003		H7*	H8**	* ОТ 2000/09
BMW	5 E39 / СЕДАН	1995 - 2003			HВ4*	* М-СТИЛЬ
BMW	5 E60 / СЕДАН	2001 - 2010	H7	H7	HВ4	
BMW	5 F10 / СЕДАН	2009 - 2016	H7	H7	H8*	* СТАНДАРТНЫЙ БАМПЕР
BMW	5 F10 / СЕДАН	2009 - 2016			H11*	* М-БАМПЕР
BMW	5 F11 / УНИВЕРСАЛ	2009 - 2016	H7	H7	H8*	* СТАНДАРТНЫЙ БАМПЕР
BMW	5 F11 / УНИВЕРСАЛ	2009 - 2016			H11*	* М-БАМПЕР
BMW	5 F07 / GRAN TURISMO	2009 - 2017			H11*	* М-БАМПЕР
BMW	6 E63 / КУПЕ	2004 - 2010	D2S	H7	HВ4	
BMW	7 E32 / СЕДАН	1986 - 1994	H1	H1	H1	
BMW	7 E38 / СЕДАН	1994 - 2001	H1*	H7**	H3	* ДО 1998/08 ** ДО 1998/08
BMW	7 E38 / СЕДАН	1994 - 2001	H7*	HВ3**		* ОТ 1998/09 ** ОТ 1998/09
BMW	7 E65, E66, E67 / СЕДАН	2001 - 2008	H7	H7	H3*	* ДО 2005/02
BMW	7 E65, E66, E67 / СЕДАН	2001 - 2008			HВ4*	* ОТ 2005/03
BMW	7 F01, F02, F03, F04 / СЕДАН	2008 - 2015	D1S	D1S	H8	
BMW	8 E31	1989 - 1999	H1	H1	H1	
BMW	I3 I01	2014 - НАСТ. ВРЕМЯ	H7	H7		
BMW	X1 E84	2009 - 2015	H7	H7	H11	
BMW	X1 F48	2014 - НАСТ. ВРЕМЯ	H7	H7	H8	
BMW	X2 F39	2017 - НАСТ. ВРЕМЯ	H7	H7	H8	
BMW	X3 E83	2003 - 2010	H7	H7	H11	
BMW	X3 F25	2010 - 2017	H7	H7	H8*	* БЕЗ ФУНКЦИИ ПОДСВЕТКИ ПОВОРОТОВ
BMW	X3 F25	2010 - 2017			H11*	* С ФУНКЦИЕЙ ПОДСВЕТКИ ПОВОРОТОВ
BMW	X3 G01	2017 - НАСТ. ВРЕМЯ		H7		
BMW	X4 F26	2013 - 2018	H7	H7	H8	
BMW	X5 E53	2000 - 2007	H7*	HВ3**	H3***	* ДО 2003/09 ** ДО 2003/09 *** ДО 2002/10
BMW	X5 E53	2000 - 2007	H1*	H1**	H11***	* С 2003/10 ** С 2003/10 *** С 2002/10
BMW	X5 E70	2006 - 2013	H7	H1	H8*	* С ФУНКЦИЕЙ ПОДСВЕТКИ ПОВОРОТОВ
BMW	X5 E70	2006 - 2013			H11*	* БЕЗ ФУНКЦИИ ПОДСВЕТКИ ПОВОРОТОВ ИЛИ ДЛЯ БАМПЕРА "М-СТИЛЬ"
BMW	5 F07 / GRAN TURISMO	2009 - 2017	D1S	D1S	H8*	* СТАНДАРТНЫЙ БАМПЕР
BMW	X5 F15	2013 - 2018	H7	H7	H8	
BMW	X6 E71,E72	2007 - 2014	D1S	D1S	H8*	* БЕЗ ПОВОРОТНОГО СВЕТА
BMW	X6 E71,E72	2007 - 2014			H11*	* С ПОВОРОТНЫМ СВЕТОМ
BMW	X6 F16,F86	2014 - НАСТ. ВРЕМЯ	H7	H7	H8	
CHEVROLET	AVEO 1 ПОК. / СЕДАН (Т200)	2003 - 2008	H4	H4	H3	
CHEVROLET	AVEO 1 ПОК. / ХЭТЧБЕК (Т200)	2003 - 2008	H4	H4	H3	
CHEVROLET	AVEO 2 ПОК. / СЕДАН (Т250, Т255)	2005 - 2012	H4	H4	H3	
CHEVROLET	CHEVROLET AVEO 2 ПОК. / ХЭТЧБЕК (Т250,Т255)	2007 - 2012	H4	H4	H3	
CHEVROLET	AVEO 3 ПОК. / ХЭТЧБЕК (Т300)	2011 - НАСТ. ВРЕМЯ	H7	H1	H27W/2(881)	

МАРКА	МОДЕЛЬ	ГОД ВЫПУСКА	БЛИЖНИЙ СВЕТ	ДАЛЬНИЙ СВЕТ	ПТФ	КОММЕНТАРИЙ
CHEVROLET	AVEO 3 ПОК. / СЕДАН (Т300)	2011 - НАСТ. ВРЕМЯ	H7	H1	H27W/2(881)	
CHEVROLET	CAPTIVA C100,C140	2006 - НАСТ. ВРЕМЯ	H7	H1	H8*	* ДО 2012
CHEVROLET	CAPTIVA C100,C140	2006 - НАСТ. ВРЕМЯ			PSX24W*	* ОТ 2013
CHEVROLET	COBALT 2 ПОК.	2011 - НАСТ.ВРЕМЯ	H4	H4	H27W/2(881)	
CHEVROLET	CRUZE J300 / СЕДАН	2009 - 2015	H4	H4	H8	
CHEVROLET	CRUZE J305 / ХЭТЧБЕК	2010 - 2015	H4	H4	H8	
CHEVROLET	CRUZE J308 / УНИВЕРСАЛ	2012 - 2015	H4	H4	H8	
CHEVROLET	EPICA 1 ПОК.	2006 - 2012	H1	H1	H3	
CHEVROLET	TRAILBLAZER KC	2001 - 2009	HB4	HB4	H27W/1(880)	
CHEVROLET	ТАНОЕ GMT 400	1994 - 1999	HB4	HB3		
CHEVROLET	EVANDA V200	2002 - 2006	H1	H1	H3	
CHEVROLET	IMPALA	1999 - 2005	HB4	HB3		
CHEVROLET	LACETTI J200 / СЕДАН	2003 - 2013	H7	H1	H27W/1(880)	
CHEVROLET	LACETTI J200 / УНИВЕРСАЛ	2004 - 2013	H7	H1	H27W/1(880)	
CHEVROLET	LACETTI J200 / ХЭТЧБЕК	2003 - 2013	H4	H4	H27W/1(880)	
CHEVROLET	LANOS 1 ПОК. / СЕДАН	2005 - 2009	H4	H4	H3	
CHEVROLET	NIVA 1 ПОК.	2002 - НАСТ. ВРЕМЯ	H7	H1	H3*	* ДО 2008
CHEVROLET	NIVA 1 ПОК.	2002 - НАСТ. ВРЕМЯ			H11*	* ОТ 2009
CHEVROLET	ORLANDO 1 ПОК.	2011 - 2015	H4	H4	H8	
CHEVROLET	REZZO 1 ПОК.	2003 - 2008	H4	H4	H3	
CHEVROLET	SPARK M100	2000 — 2011	H4	H4		
CHEVROLET	SPARK M200	2005 - 2010	H4	H4	H3	
CHEVROLET	SPARK M300	2010 - 2015	H4	H4	H27W/2(881)	
CHERY	AMULET A15	2005 - 2009	H7	H1	H7	
CHERY	ARRIZO VII	2014 - 2022	H7	H1	H1	
CHERY	FORA A21	2006 - 2010	H7	H7	H11	
CHERY	TIGGO I	2005 - 2014	H4	H4	H11	
CHERY	TIGGO II	2017 - 2022	H4	H4	H11	
CHERY	TIGGO III ПЕСТ.	2016 - 2022	H7	H1	H7	
CHERY	TIGGO IV ПЕСТ.	2020 - 2022	HB3	H1		
CHERY	TIGGO V	2012 - 2022	H7	H1	H7	
CHERY	TIGGO VII	2017 - 2022	HB3	HB3	H7	
CHERY	TIGGO VIII	2019 - 2022	HB3	HB3		
CHERY	TIGGO I (T11) ДОРЕСТ. И ПЕСТ. (FL)	2005 - 2015	H4*	H4**	H8***	* ДО 2013 ** ДО 2013 *** ДО 2013
CHERY	TIGGO I (T11) ДОРЕСТ. И ПЕСТ. (FL)	2005 - 2015	H7*	H7**	H7***	* ОТ 2013 ** ОТ 2013 *** ОТ 2013
CHANGAN	CS 35 PLUS	2018 - 2021	H7	H7	H11	
CHANGAN	CS 55	2019 - 2022	H7	H7		
CITROEN	BERLINGO I (MF, МИНИВЕН) ДОРЕСТ. И ПЕСТ.	2000 - 2011	H4	H4		
CITROEN	BERLINGO II (B9, МЕНИВЕН) ДОРЕСТ. И ПЕСТ. 1/2	2008 - 2018	H4	H4	H1	
CITROEN	C1 I (PM, PN)	2005 - 2014	H4	H4		
CITROEN	C1 II	2014 - 2022	H7	H7		
CITROEN	C2 I (JM)	2003 - 2009	H4	H4	H1	
CITROEN	C3 I (ХЕТЧБЕК)	2002 - 2009	H7	H1	H1	

МАРКА	МОДЕЛЬ	ГОД ВЫПУСКА	БЛИЖНИЙ СВЕТ	ДАЛЬНИЙ СВЕТ	ПТФ	КОММЕНТАРИЙ
CITROEN	C3 I PLURIEL (КАБРИОЛЕТ)	2003 - 2010	H7	H1	H1	
CITROEN	C3 II	2009 - 2016	H7	H1	PSX24W	
CITROEN	C3 AIRCROSS I (A88)	2017 - 2022	H7	H7	PSX24W	
CITROEN	C3 PICASSO I	2008 - 2017	H7	H1	PSX24W	
CITROEN	C4 I (LC, ХЕТЧБЕК, 5 ДВ.) ДОРЕСТ. И РЕСТ.	2004 - 2011	H7	H1	H11	
CITROEN	C4 I (LA, ХЕТЧБЕК, 3 ДВ.) ДОРЕСТ. И РЕСТ.	2004 - 2011	H7	H1	H11	
CITROEN	C4 II (B7, ХЕТЧБЕК, 5 ДВ.)	2009 - 2022	H7	H7		
CITROEN	C4 II (B7, СЕДАН) ДОРЕСТ. И РЕСТ.	2013 - 2022	H7	H1		
CITROEN	C4 AIRCROSS I	2012 - 2015	H7	HB3	H11	
CITROEN	C4 PICASSO I (UD, 5 МЕСТ)	2006 - 2013	H7	H7	H11	
CITROEN	C4 PICASSO I GRAND (7 МЕСТ)	2006 - 2013	H7	H7	H11	
CITROEN	C4 PICASSO II GRAND (7 МЕСТ)	2013 - 2022	H7	H7	H11	
CITROEN	C4 PICASSO II (5 МЕСТ)	2013 - 2022	H7	H7	H11	
CITROEN	C5 II (RC, СЕДАН)	2004 - 2008	H7	H1	H11	
CITROEN	C5 II (RE, УНИВЕРСАЛ)	2004 - 2008	H7	H1	H11	
CITROEN	C5 III (TD, УНИВЕРСАЛ)	2008 - 2022	H7	H1	H8	
CITROEN	C5 III (RD, СЕДАН)	2008 - 2022	H7	H1	H8	
CITROEN	C-CROSSER I (EP)	2007 - 2012	H11	H7	H11	
CITROEN	C-ELYSEE I	2012 - 2022	H7	H1	H11	
CITROEN	DS3 I (ХЕТЧБЕК)	2009 - 2015	H7	H1	PSX24W	
CITROEN	DS4 I	2011 - 2014	H7	H1	H11	
CITROEN	DS5 I	2011 - 2015	H7	H1	H11	
CITROEN	JUMPY II (ФУРГОН)	2007 - 2016	H4	H4	H1	
CITROEN	JUMPY II (МИНИВЕН)	2007 - 2016	H4	H4	H1	
CITROEN	JUMPY III (ФУРГОН)	2016 - 2022	H7	H1	H11	
CITROEN	SPACETOURER I	2016 - 2022	H7	H1	H11	
CITROEN	XSARA PICASSO I	2000 - 2012	H4	H4	H1*	* № КУЗОВА ДО 09869FV
CITROEN	XSARA PICASSO I	2000 - 2012			H11*	* № КУЗОВА ОТ 09869FV
CITROEN	XSARA N0 / КУПЕ	1998 - 2005	H7*	H7**	H1***	* РАЗДЕЛЬНЫЙ БЛИЖНИЙ/ДАЛЬНИЙ СВЕТ ** РАЗДЕЛЬНЫЙ БЛИЖНИЙ/ДАЛЬНИЙ СВЕТ *** ДО 2000/09
CITROEN	XSARA N0 / КУПЕ	1998 - 2005	H4*	H4**	H3***	* ОДНА ЛАМПА НА БЛИЖНИЙ/ДАЛЬНИЙ СВЕТ ** ОДНА ЛАМПА НА БЛИЖНИЙ/ДАЛЬНИЙ СВЕТ *** ОТ 2000/10
CITROEN	XSARA N0 / КУПЕ	1998 - 2005		H1*		* РАЗДЕЛЬНЫЙ БЛИЖНИЙ/ДАЛЬНИЙ СВЕТ, ОТ 2000/10
CITROEN	XSARA N1 / ХЕТЧБЕК	1997 - 2005	H7*	H7**	H1***	* РАЗДЕЛЬНЫЙ БЛИЖНИЙ/ДАЛЬНИЙ СВЕТ ** РАЗДЕЛЬНЫЙ БЛИЖНИЙ/ДАЛЬНИЙ СВЕТ, ДО 2000/10 *** ДО 2000/09

МАРКА	МОДЕЛЬ	ГОД ВЫПУСКА	БЛИЖНИЙ СВЕТ	ДАЛЬНИЙ СВЕТ	ПТФ	КОММЕНТАРИЙ
CITROEN	XSARA N1 / ХЕТЧБЕК	1997 - 2005	H4*	H4**	H3***	* ОДНА ЛАМПА НА БЛИЖНИЙ/ДАЛЬНИЙ СВЕТ ** ОДНА ЛАМПА НА БЛИЖНИЙ/ДАЛЬНИЙ СВЕТ *** ОТ 2000/10
CITROEN	XSARA N1 / ХЕТЧБЕК	1997 - 2005		H1*		* РАЗДЕЛЬНЫЙ БЛИЖНИЙ/ДАЛЬНИЙ СВЕТ, ОТ 2000/10
CITROEN	XSARA N2 / УНИВЕРСАЛ	1996 - 2005	H7*	H7**	H1***	* РАЗДЕЛЬНЫЙ БЛИЖНИЙ/ДАЛЬНИЙ СВЕТ ** РАЗДЕЛЬНЫЙ БЛИЖНИЙ/ДАЛЬНИЙ СВЕТ, ДО 2000/10 *** ДО 2000/09
CITROEN	XSARA N2 / УНИВЕРСАЛ	1996 - 2005	H4*	H4**	H3***	* ОДНА ЛАМПА НА БЛИЖНИЙ/ДАЛЬНИЙ СВЕТ ** ОДНА ЛАМПА НА БЛИЖНИЙ/ДАЛЬНИЙ СВЕТ *** ОТ 2000/10
CHRYSLER	300С 1 ПОК. / УНИВЕРСАЛ	2004 - 2010	HB4	HB3	H10	
CHRYSLER	300С 1 ПОК. / СЕДАН	2004 - 2012	HB4	HB3	H10	
CHRYSLER	300M LR	1998 - 2004	HB4	HB3	H3	
CHRYSLER	PT CRUISER PT / КАБРИОЛЕТ	2004 - 2008	H7	HB3	HB4	
CHRYSLER	PT CRUISER PT / УНИВЕРСАЛ	2000 - 2010	H7	HB3	HB4	
CHRYSLER	SEBRING 2 ПОК. / СЕДАН	2001 - 2007	H4	H4	HB4	
CHRYSLER	SEBRING 2 ПОК. / КАБРИОЛЕТ	2001 - 2007	H4	H4	HB4	
CHRYSLER	SEBRING 3 ПОК. / СЕДАН	2006 - 2010	H11	HB3	H10	
CHRYSLER	SEBRING 3 ПОК. / КАБРИОЛЕТ	2006 - 2010	H11	HB3	H10	
CHRYSLER	VOYAGER 2 ПОК.	1990 - 1995	H4	H4		
CHRYSLER	VOYAGER 3 ПОК.	1995 - 2001	H4	H4	H3	
CHRYSLER	VOYAGER 4 ПОК.	2000 - 2008	H7	H7*		* ДО 2004/12
CHRYSLER	VOYAGER 4 ПОК.	2000 - 2008		H9*		* ОТ 2005/01
CHRYSLER	VOYAGER 3 ПОК.	1995 - 2001	H4	H4	H3	
CHRYSLER	VOYAGER 4 ПОК.	2000 - 2008	H7	H7*		* ДО 2004/12
CHRYSLER	VOYAGER 4 ПОК.	2000 - 2008		H9*		* ОТ 2005/01
DAEWOO	EVANDA I	2002 - 2005	H1	H1	H3	
DAEWOO	GENTRA II	2013 - 2015	H4	H4	H8	
DAEWOO	KALOS I	2002 - 2007	H4	H4	H3	
DAEWOO	LACETTI I	2002 - 2010	H7	H1	H27	
DAEWOO	MATIZ I (M100, KLYA)	2000 - 2015	H4	H4	H3	
DAEWOO	NEXIA N100	2000 - 2008	H4	H4	H3	
DAEWOO	NEXIA N150	2008 - 2016	H7	H1	H11	
DAEWOO	NUBIRA III	2003 - 2005	H1	H1	H3	
DATSUN	MI-DO I	2014 - 2022	H7	H7	H11	
DATSUN	ON-DO I	2014 - 2022	H4	H4	H11	
DODGE	AVENGER II ДОРЕСТ.	2007 - 2010	HB4	HB3	PSX24W	
DODGE	CALIBER ХЕТЧБЭК (5 ДВ.)	2006 - 2011	H4	H4		
DODGE	CARAVAN IV	2000 - 2007	H7	H7	H3	
DODGE	CHARGER VI (LD)	2010 - 2014	H11	HB3		
DODGE	DURANGO III (WD)	2010 - 2013	HB3	HB3	H11	
DODGE	JOURNEY I ДОРЕСТ.	2007 - 2011	H11	HB3		
DODGE	JOURNEY I РЕСТ.	2011 - 2020	HB4	HB3		
DODGE	NITRO УНИВЕРСАЛ (5 ДВ.)	2006 - 2011	H4	H4		
DODGE	RAM III (DR/DH)	2001 - 2009			HB4	
DODGE	RAM IV (DS/DJ)	2008 - 2022	H11	HB3	HB3	

МАРКА	МОДЕЛЬ	ГОД ВЫПУСКА	БЛИЖНИЙ СВЕТ	ДАЛЬНИЙ СВЕТ	ПТФ	КОММЕНТАРИЙ
DODGE	VIPER IV	2007 - 2010		HВ3		
DONGFENG	AX7 I	2015 - 2019	H7	H7	H11	
DONGFENG	H30 CROSS	2011 - 2018	H7	H7	H11	
DONGFENG	S30 FENGSHEN	2013 - 2017	H7	H7	H11	
FAW	BESTURN B50 PECT.	2013 - 2016	H7	H7	H11	
FAW	OLEY I	2012 - 2015	H7	H7	H3	
FAW	VITA I	2007 - 2010	H1	H1	H3	
FAW	VITA V5	2012 - 2017	H4	H4	H3	
FIAT	ALBEA I (172, 178) ДОРЕСТ. И PECT.	2002 - 2012	H4*	H4**	H1	* ОДНА ЛАМПА НА БЛИЖНИЙ/ДАЛЬНИЙ СВЕТ ** ОДНА ЛАМПА НА БЛИЖНИЙ/ДАЛЬНИЙ СВЕТ
FIAT	ALBEA I (172, 178) ДОРЕСТ. И PECT.	2002 - 2012	H7*	H7**		* РАЗДЕЛЬНЫЙ БЛИЖНИЙ/ДАЛЬНИЙ СВЕТ ** РАЗДЕЛЬНЫЙ БЛИЖНИЙ/ДАЛЬНИЙ СВЕТ
FORD	B-MAX	2012 - НАСТ. ВРЕМЯ	H7	H15	H11	
FORD	S-MAX 1 ПОК. (WS)	2006 - 2015	H7	H1	H8	
FORD	MONDEO 1 ПОК. / СЕДАН	1993 - 1996	H1	H1	H1	
FORD	MONDEO 1 ПОК. / ХЭТЧБЕК	1993 - 1996	H1	H1	H1	
FORD	MONDEO 2 ПОК. / СЕДАН	1996 - 2000	H7	H7	H3	
FORD	MONDEO 2 ПОК. / УНИВЕРСАЛ	1996 - 2000	H7	H7	H3	
FORD	MONDEO 2 ПОК. / ХЭТЧБЕК	1996 - 2000	H7	H7	H3	
FORD	MONDEO 3 ПОК. / СЕДАН	2000 - 2007	H7	H1	H11*	* СТАНДАРТНОЕ ОСНАЩЕНИЕ
FORD	MONDEO 3 ПОК. / СЕДАН	2000 - 2007			H7*	* ОСНАЩЕНИЕ ST-LINE
FORD	MONDEO 3 ПОК. / УНИВЕРСАЛ	2000 - 2007	H7	H1	H11*	* СТАНДАРТНОЕ ОСНАЩЕНИЕ
FORD	MONDEO 3 ПОК. / УНИВЕРСАЛ	2000 - 2007			H7*	* ОСНАЩЕНИЕ ST-LINE
FORD	MONDEO 3 ПОК. / ХЭТЧБЕК	2000 - 2007	H7	H1	H11*	* СТАНДАРТНОЕ ОСНАЩЕНИЕ
FORD	MONDEO 3 ПОК. / ХЭТЧБЕК	2000 - 2007			H7*	* ОСНАЩЕНИЕ ST-LINE
FORD	MONDEO 4 ПОК. / СЕДАН	2007 - 2015	H7	H1	H11*	* СТАНДАРТНОЕ ОСНАЩЕНИЕ
FORD	MONDEO 4 ПОК. / СЕДАН	2007 - 2015			H8*	* СПОРТИВНОЕ ОСНАЩЕНИЕ
FORD	MONDEO 4 ПОК. / УНИВЕРСАЛ	2007 - 2015	H7	H1	H11*	* СТАНДАРТНОЕ ОСНАЩЕНИЕ
FORD	MONDEO 4 ПОК. / УНИВЕРСАЛ	2007 - 2015			H8*	* СПОРТИВНОЕ ОСНАЩЕНИЕ
FORD	MONDEO 4 ПОК. / ХЭТЧБЕК	2007 - 2015	H7	H1	H11*	* СТАНДАРТНОЕ ОСНАЩЕНИЕ
FORD	MONDEO 4 ПОК. / ХЭТЧБЕК	2007 - 2015			H8*	* СПОРТИВНОЕ ОСНАЩЕНИЕ
FORD	MONDEO 5 ПОК. / СЕДАН	2014 - НАСТ. ВРЕМЯ	H7	H15	H8*	* СТАНДАРТНОЕ ОСНАЩЕНИЕ
FORD	MONDEO 5 ПОК. / СЕДАН	2014 - НАСТ. ВРЕМЯ			H11*	* ОСНАЩЕНИЕ ST-LINE
FORD	KUGA 1 ПОК.	2008 - 2012	H7	H7	H8	
FORD	KUGA 2 ПОК.	2012 - 2020	H7	H15	H10	
FORD	GALAXY WM	2006 - 2015	H7	H1	HВ4	
FORD	FUSION 1 ПОК.	2002 - 2012	H4	H4	H11	
FORD	FOCUS 1 ПОК. / СЕДАН	1999 - 2005	H7*	H1**	H1***	* РАЗДЕЛЬНЫЙ БЛИЖНИЙ/ДАЛЬНИЙ СВЕТ ** РАЗДЕЛЬНЫЙ БЛИЖНИЙ/ДАЛЬНИЙ СВЕТ *** ДО 2001/09
FORD	FOCUS 1 ПОК. / СЕДАН	1999 - 2005	H4*	H4**	H11***	* ОДНА ЛАМПА НА БЛИЖНИЙ/ДАЛЬНИЙ СВЕТ ** ОДНА ЛАМПА НА БЛИЖНИЙ/ДАЛЬНИЙ СВЕТ *** ОТ 2001/10



МАРКА	МОДЕЛЬ	ГОД ВЫПУСКА	БЛИЖНИЙ СВЕТ	ДАЛЬНИЙ СВЕТ	ПТФ	КОММЕНТАРИЙ
FORD	FOCUS 1 ПОК. / УНИВЕРСАЛ	1999 - 2004	H7*	H1**	H1***	* РАЗДЕЛЬНЫЙ БЛИЖНИЙ/ДАЛЬНИЙ СВЕТ ** РАЗДЕЛЬНЫЙ БЛИЖНИЙ/ДАЛЬНИЙ СВЕТ *** ДО 2001/09
FORD	FOCUS 1 ПОК. / УНИВЕРСАЛ	1999 - 2004	H4*	H4**	H11***	* ОДНА ЛАМПА НА БЛИЖНИЙ/ДАЛЬНИЙ СВЕТ ** ОДНА ЛАМПА НА БЛИЖНИЙ/ДАЛЬНИЙ СВЕТ *** ОТ 2001/10
FORD	FOCUS 1 ПОК. / ХЭТЧБЕК	1998 - 2005	H7*	H1**	H1***	* РАЗДЕЛЬНЫЙ БЛИЖНИЙ/ДАЛЬНИЙ СВЕТ ** РАЗДЕЛЬНЫЙ БЛИЖНИЙ/ДАЛЬНИЙ СВЕТ *** ДО 2001/09
FORD	FOCUS 1 ПОК. / ХЭТЧБЕК	1998 - 2005	H4*	H4**	H11***	* ОДНА ЛАМПА НА БЛИЖНИЙ/ДАЛЬНИЙ СВЕТ ** ОДНА ЛАМПА НА БЛИЖНИЙ/ДАЛЬНИЙ СВЕТ *** ОТ 2001/10
FORD	FOCUS 2 ПОК. / С-МАХ	2003 - 2007	H7	H1	H8	
FORD	FOCUS 2 ПОК. / СЕДАН	2005 - 2011	H7	H1	H8*	* ВАРИАНТ 1
FORD	FOCUS 2 ПОК. / СЕДАН	2005 - 2011			H11*	* ВАРИАНТ 2
FORD	FOCUS 2 ПОК. / УНИВЕРСАЛ	2005 - 2011	H7	H1	H8*	* ВАРИАНТ 1
FORD	FOCUS 2 ПОК. / УНИВЕРСАЛ	2005 - 2011			H11*	* ВАРИАНТ 2
FORD	FOCUS 2 ПОК. / ХЭТЧБЕК	2004 - 2011	H7	H1	H8*	* ВАРИАНТ 1
FORD	FOCUS 2 ПОК. / ХЭТЧБЕК	2004 - 2011			H11*	* ВАРИАНТ 2
FORD	FOCUS 3 ПОК. / СЕДАН	2011 - 2019	H7	H1*	H11	* БЕЗ ФУНКЦИИ ДХО
FORD	FOCUS 3 ПОК. / СЕДАН	2011 - 2019		H15*		* ОТ 2014/10, С ФУНКЦИЕЙ ДХО
FORD	FOCUS 3 ПОК. / УНИВЕРСАЛ	2011 - 2019	H7	H1*	H11	* БЕЗ ФУНКЦИИ ДХО
FORD	FOCUS 3 ПОК. / УНИВЕРСАЛ	2011 - 2019		H15*		* ОТ 2014/10, С ФУНКЦИЕЙ ДХО
FORD	FOCUS 3 ПОК. / ХЭТЧБЕК	2011 - 2019	H7	H1*	H11	* БЕЗ ФУНКЦИИ ДХО
FORD	FOCUS 3 ПОК. / ХЭТЧБЕК	2011 - 2019		H15*		* ОТ 2014/10, С ФУНКЦИЕЙ ДХО
FORD	FIESTA 5 ПОК. / ХЭТЧБЕК (JH, JD)	2001 - 2008	H4	H4	H11	
FORD	FIESTA 6 ПОК. / СЕДАН	2015 - НАСТ. ВРЕМЯ	H7	H1*	H11	* БЕЗ ФУНКЦИИ ДХО + ЕСЛИ ДХО СВЕТОДИОДНЫЕ
FORD	FIESTA 6 ПОК. / СЕДАН	2015 - НАСТ. ВРЕМЯ		H15*		* ЛАМПА С ФУНКЦИЕЙ ДХО
FORD	FIESTA 6 ПОК. / ХЭТЧБЕК	2008 - НАСТ. ВРЕМЯ	H7	H1*	H11	* БЕЗ ФУНКЦИИ ДХО + ЕСЛИ ДХО СВЕТОДИОДНЫЕ
FORD	FIESTA 6 ПОК. / ХЭТЧБЕК	2008 - НАСТ. ВРЕМЯ		H15*		* ЛАМПА С ФУНКЦИЕЙ ДХО
FORD	EXPLORER 5 ПОК.	2010 - 2015	H7*	H7**	H11	* МАШИНА ДЛЯ ЕВРОПЕЙСКОГО РЫНКА С БИ-ГАЛОГЕНОВОЙ ОПТИКОЙ, ОДНА ЛАМПА НА БЛИЖНИЙ/ДАЛЬНИЙ СВЕТ ** МАШИНА ДЛЯ ЕВРОПЕЙСКОГО РЫНКА С БИ-ГАЛОГЕНОВОЙ ОПТИКОЙ, ОДНА ЛАМПА НА БЛИЖНИЙ/ДАЛЬНИЙ СВЕТ
FORD	EXPLORER 5 ПОК.	2010 - 2015	HВ3*	HВ3**		* ДЛЯ РЫНКА США С БИ-ГАЛОГЕНОВОЙ ОПТИКОЙ, ОДНА ЛАМПА НА БЛИЖНИЙ/ДАЛЬНИЙ СВЕТ ** ДЛЯ РЫНКА США С БИ-ГАЛОГЕНОВОЙ ОПТИКОЙ, ОДНА ЛАМПА НА БЛИЖНИЙ/ДАЛЬНИЙ СВЕТ
FORD	ECOSPORT 2 ПОК.	2012 - НАСТ. ВРЕМЯ	H7*	H1	H8	* ОТ 2017/11 ДО 2018/07
FORD	ECOSPORT 2 ПОК.	2012 - НАСТ. ВРЕМЯ	H4*	H4	H11	* ДО 2017/10
FORD	ECOSPORT 2 ПОК.	2012 - НАСТ. ВРЕМЯ	H18*	H1	H8	* ОТ 2018/08
FORD	С-МАХ 1 ПОК.	2007 - 2010	H7	H1	H8	
FORD	С-МАХ 2 ПОК.	2010 - НАСТ. ВРЕМЯ	H7	H1	H8*	* ОТ 2015
FORD	С-МАХ 2 ПОК.	2010 - НАСТ. ВРЕМЯ		H1	H11*	* ДО 2014
GAC	GS5 I	2020 - 2022	HВ3	H7		
GAZ	3102	1981 - 2009	H4	H4	H1	

МАРКА	МОДЕЛЬ	ГОД ВЫПУСКА	БЛИЖНИЙ СВЕТ	ДАЛЬНИЙ СВЕТ	ПТФ	КОММЕНТАРИЙ
GAZ	31105	1993 - 2010	H7	H1	H3	
GEELY	ATLAS I	2016 - 2022	H7	H7	H11	
GEELY	ATLAS PRO I	2021 - 2022	HB3	H7		
GEELY	COOLRAY I	2019 - 2022	HB3	H7		
GEELY	EMGRAND EC7	2009 - 2016	H7	H1	H11	
GEELY	EMGRAND X7 РЕСТАЙЛИНГ 1	2016 - 2019	H7	H1	H11	
GEELY	EMGRAND GT	2015 - 2020	H7	H15	H11	
GEELY	EMGRAND 7 ДОРЕСТ. И РЕСТ.	2016 - 2020	H7	H7		
GEELY	EMGRAND X7 (NL4)	2018 - 2022	H7	H7	H7	
GEELY	GC6 I	2014 - 2016	H1	H7	H11	
GEELY	MK I РЕСТ.	2013 - 2015	H1	H1	H3	
GEELY	MK CROSS I	2010 - 2016	H1	H1	H3	
GEELY	ОТАКА (СК) ДОРЕСТ. И РЕСТ.	2005 - 2016	H1	H1	H3	
GREAT WALL	HOVER H1/H2	2004 - 2010	H4	H4	H3	
GREAT WALL	HOVER H3 ДОРЕСТ.	2010 - 2015	H4	H4	H3	
GREAT WALL	HOVER H5	2010 - 2017	H7	H1	H3	
GREAT WALL	SAFE	2002 - 2010	H1	H3	H3	
GREAT WALL	DEER G	2000 - 2013	H4	H4	H3	
GREAT WALL	WINGLE II (WINGLE 5)	2011 - 2015	H1	H1	H3	
HAVAL	F7 I ДОРЕСТ. И РЕСТ.	2019 - 2022	H7	H7		
HAVAL	H2 (5 ДВ.) SUV	2014 - 2021	H7	H1	H11	
HAVAL	H5 HOVER	2013 - 2022	H7	H1	H3	
HAVAL	H6 HOVER	2014 - 2020	H7	H1	H11	
HAVAL	H9 I ДОРЕСТ. И РЕСТ.	2014 - 2022	D3S	D3S	H11	
HONDA	ACCORD 7 ПОК. / СЕДАН	2002 - 2008	H1	H1	H11	
HONDA	ACCORD VII TOURER	2003 - 2008	D2S	HB3	H11	
HONDA	ACCORD 8 ПОК. / СЕДАН	2008 - 2013	H1	HB3	H11	
HONDA	ACCORD WAGON IV (CM,CN)	2002 - 2008	HB4	HB3	H11	
HONDA	ACCORD WAGON V (CW)	2008 - 2013	H11	HB3	H11	
HONDA	ACCORD СЕДАН VI	1997 - 2002	H7*	H1**	H1	* ВАРИАНТ 1 ** ВАРИАНТ 1
HONDA	ACCORD СЕДАН VI	1997 - 2002	HB4*	HB3**		* ВАРИАНТ 2 ** ВАРИАНТ 2
HONDA	CIVIC 6 ПОК. / КУПЕ	1996 - 2000	H4	H4	H3	
HONDA	CIVIC 6 ПОК. / СЕДАН	1995 - 2001	H4	H4	H3	
HONDA	CIVIC 6 ПОК. / ХЭТЧБЕК, 3 ДВ.	1995 - 2001	H4	H4	H3	
HONDA	CIVIC 6 ПОК. / ХЭТЧБЕК, 5 ДВ.	1994 - 2001	H4	H4	H3	
HONDA	CIVIC 6 ПОК. / УНИВЕРСАЛ	1998 - 2001	H4	H4	H3	
HONDA	CIVIC 7 ПОК. / КУПЕ	2001 - 2005	H4*	H4**		* ДО 2003 ** ДО 2003
HONDA	CIVIC 7 ПОК. / КУПЕ	2001 - 2005	HB4*	HB3**		* ОТ 2004 ** ОТ 2004
HONDA	CIVIC 7 ПОК. / СЕДАН	2000 - 2006	H4*	H4**		* ДО 2003 ** ДО 2003
HONDA	CIVIC 7 ПОК. / СЕДАН	2000 - 2006	HB4*	H1**		* ОТ 2004 ** ОТ 2004
HONDA	CIVIC 7 ПОК. / ХЭТЧБЕК	2000 - 2006	H4*	H4**	H11	* ДО 2003 ** ДО 2003
HONDA	CIVIC 7 ПОК. / ХЭТЧБЕК	2000 - 2006	H1*	HB3**		* ОТ 2004 ** ОТ 2004
HONDA	CIVIC 8 ПОК. / СЕДАН	2005 - 2011	HB4	HB3	H11	
HONDA	CIVIC 8 ПОК. / ХЭТЧБЕК	2005 - 2011	H7	H1	H11	

МАРКА	МОДЕЛЬ	ГОД ВЫПУСКА	БЛИЖНИЙ СВЕТ	ДАЛЬНИЙ СВЕТ	ПТФ	КОММЕНТАРИЙ
HONDA	CIVIC 9 ПОК. / СЕДАН	2011 - 2016	H11	HВ3	H11	
HONDA	CIVIC 9 ПОК. / ХЭТЧБЕК	2012 - 2016	H7	H7	H11	
HONDA	CR-V 1 ПОК.	1995 - 2001	H4	H4		
HONDA	CR-V 2 ПОК.	2001 - 2006	H1*	H1**	HВ4	* РАЗДЕЛЬНЫЙ БЛИЖНИЙ/ДАЛЬНИЙ СВЕТ ** РАЗДЕЛЬНЫЙ БЛИЖНИЙ/ДАЛЬНИЙ СВЕТ
HONDA	CR-V 2 ПОК.	2001 - 2006	H4*	H4**		* ОДНА ЛАМПА НА БЛИЖНИЙ/ДАЛЬНИЙ СВЕТ ** ОДНА ЛАМПА НА БЛИЖНИЙ/ДАЛЬНИЙ СВЕТ
HONDA	CR-V 3 ПОК.	2006 - 2012	H1	HВ3	H11	
HONDA	CR-V 4 ПОК.	2012 - 2018	H11	HВ3	H8*	* ОТ 2015
HONDA	CR-V 4 ПОК.	2012 - 2018			H11*	* ДО 2014
HONDA	CROSSTOUR 1 ПОК.	2009 - 2015	H11	HВ3	H11	
HONDA	FIT GD	2001 - 2008	H4	H4	H11	
HONDA	FR-V BE	2004 - 2009	H4	H4	H11	
HONDA	HR-V 1 ПОК.	1998 - 2006	H1	H1	H3	
HONDA	JAZZ 1 ПОК.	2001 - 2008	H4	H4	H1	
HONDA	JAZZ 2 ПОК.	2008 - 2014	H4	H4		
HONDA	LEGEND 4 ПОК.	2004 - 2012	D2S	HВ3	H8*	* ОТ 2009
HONDA	LEGEND 4 ПОК.	2004 - 2012			H11*	* ДО 2008
HYUNDAI	ACCENT 2 ПОК.	2001 - 2012	H4	H4	H27W/2(881)	
HYUNDAI	ACCENT СЕДАН I (X-3)	1994 - 1999	H4	H4	H1	
HYUNDAI	ACCENT СЕДАН III (MC)	2005 - 2010	H4	H4	H27W/1(880)	
HYUNDAI	ACCENT ХЭТЧБЕК (X-3)	1994 - 2000	H4	H4	H1	
HYUNDAI	COUPE 1 ПОК.	1996 - 2002	H1*	H1	H3	* ДО 1999/04
HYUNDAI	COUPE 1 ПОК.	1996 - 2002	H7*			* ОТ 1999/05
HYUNDAI	COUPE 2 ПОК.	2001 - 2009	H7	H7	HВ4	
HYUNDAI	CRETA 1 ПОК.	2016 - НАСТ. ВРЕМЯ	HВ3*	HВ3**	H8	* ФАРА С ЛИНЗОЙ ** ФАРА С ЛИНЗОЙ
HYUNDAI	CRETA 1 ПОК.	2016 - НАСТ. ВРЕМЯ	H4*	H4**		* ФАРА С ОТРАЖАТЕЛЕМ ** ФАРА С ОТРАЖАТЕЛЕМ
HYUNDAI	ELANTRA 1 ПОК. / СЕДАН	1990 - 1995	H4	H4		
HYUNDAI	ELANTRA 2 ПОК. / СЕДАН	1995 - 2000	H4	H4	H3	
HYUNDAI	ELANTRA 3 ПОК. / СЕДАН (XD)	2000 - 2010	H7	H1	H3	
HYUNDAI	ELANTRA 3 ПОК. / ХЭТЧБЕК (XD)	2000 - 2010	H7	H1	H3	
HYUNDAI	ELANTRA 4 ПОК. (HD)	2006 - 2011	H7	H1	H27W/2(881)	
HYUNDAI	ELANTRA 5 ПОК. (MD,UD)	2010 - 2016	H7	H1	H27W/2(881)	
HYUNDAI	ELANTRA 6 ПОК. (AD)	2016 - НАСТ. ВРЕМЯ	HВ3	H7	H8*	* ДО 2013/10
HYUNDAI	ELANTRA 6 ПОК. (AD)	2016 - НАСТ. ВРЕМЯ			HВ4*	* ОТ 2013/10
HYUNDAI	GENESIS КУПЕ	2008 - 2014	H7	H7	H8	
HYUNDAI	GENESIS (BH)	2008 - 2013	D1S	H7	H11	
HYUNDAI	GENESIS DH	2014 - 2016	H7	H1	H11	
HYUNDAI	GETZ 1 ПОК.	2002 - 2011	H4	H4	H27W/2(881)	
HYUNDAI	GRANDEUR 4 ПОК. (TG)	2005 - 2011	H7	H7	H3	
HYUNDAI	GRANDEUR 5 ПОК. (HG)	2011 - 2016	H7	H7	H8*	* ДО 2014/12
HYUNDAI	GRANDEUR 5 ПОК. (HG)	2011 - 2016			HВ4*	* ОТ 2015/01
HYUNDAI	I10 PA	2007 - 2014	H4	H4	H8	
HYUNDAI	I10 BA	2013 - НАСТ. ВРЕМЯ	H4	H4	H8	

МАРКА	МОДЕЛЬ	ГОД ВЫПУСКА	БЛИЖНИЙ СВЕТ	ДАЛЬНИЙ СВЕТ	ПТФ	КОММЕНТАРИЙ
HYUNDAI	I20 1 ПОК.	2008 - 2015	H7*	H7**	H27W/2(881)	* РАЗДЕЛЬНЫЙ БЛИЖНИЙ/ДАЛЬНИЙ СВЕТ ** РАЗДЕЛЬНЫЙ БЛИЖНИЙ/ДАЛЬНИЙ СВЕТ
HYUNDAI	I20 1 ПОК.	2008 - 2015	H4*	H4**		* ОДНА ЛАМПА НА БЛИЖНИЙ/ДАЛЬНИЙ СВЕТ ** ОДНА ЛАМПА НА БЛИЖНИЙ/ДАЛЬНИЙ СВЕТ
HYUNDAI	I20 2 ПОК.	2014 - НАСТ. ВРЕМЯ	H7*	H7**	H8	* ФАРА С ЛИНЗОЙ ** ФАРА С ЛИНЗОЙ
HYUNDAI	I20 2 ПОК.	2014 - НАСТ. ВРЕМЯ	H4*	H4**		* ФАРА С РЕФЛЕКТОРОМ ** ФАРА С РЕФЛЕКТОРОМ
HYUNDAI	I30 1 ПОК. / УНИВЕРСАЛ (FD)	2007 - 2012	H7	H1	H27W/2(881)	
HYUNDAI	I30 1 ПОК. / ХЭТЧБЕК (FD)	2007 - 2011	H7	H1	H27W/2(881)	
HYUNDAI	I30 2 ПОК. / УНИВЕРСАЛ (GD)	2012 - 2017	H7	H7	H8	
HYUNDAI	I30 2 ПОК. / ХЭТЧБЕК, 3 ДВ. (GD)	2013 - 2017	H7	H7	H8	
HYUNDAI	I30 2 ПОК. / ХЭТЧБЕК, 5 ДВ. (GD)	2011 - 2017	H7	H7	H8	
HYUNDAI	I40 1 ПОК. / СЕДАН (VF)	2011 - НАСТ. ВРЕМЯ	H7	H7*	H8	* ДО 2015
HYUNDAI	I40 1 ПОК. / СЕДАН (VF)	2011 - НАСТ. ВРЕМЯ		HВ3*		* ОТ 2015
HYUNDAI	I40 1 ПОК. / УНИВЕРСАЛ (VF)	2011 - НАСТ. ВРЕМЯ	H7	H7*	H8	* ДО 2015
HYUNDAI	I40 1 ПОК. / УНИВЕРСАЛ (VF)	2011 - НАСТ. ВРЕМЯ		HВ3*		* ОТ 2015
HYUNDAI	IX20 (JC)	2010 - НАСТ. ВРЕМЯ	H7	H7	H27W/1(880)	
HYUNDAI	IX35 1 ПОК. (LM)	2010 - 2015	H7	H7	H27W/1(880)	
HYUNDAI	IX55 1 ПОК.	2008 - 2013	H7	H7	HВ4	
HYUNDAI	MATRIX 1 ПОК.	2001 - 2010	H4	H4	H3	
HYUNDAI	SANTA FE 1 ПОК. (SM, CLASSIC)	2000 - 2012	H4	H4	H3*	* ДО 2007/04
HYUNDAI	SANTA FE 1 ПОК. (SM, CLASSIC)	2000 - 2012			H27W/1(880)*	* ОТ 2007/05
HYUNDAI	SANTA FE 2 ПОК. (CM)	2006 - 2012	H7	H7	H27W/2(881)	
HYUNDAI	SANTA FE 3 ПОК. (DM)	2012 - 2018	H7	H7	H8	
HYUNDAI	SANTA FE 4 ПОК. (TM)	2018 - НАСТ. ВРЕМЯ	HВ3	HВ3	H8	
HYUNDAI	SOLARIS 1 ПОК. / СЕДАН	2010 - 2017	HВ3*	HВ3**	H27W/2(881)	* ФАРА С ЛИНЗОЙ ** ФАРА С ЛИНЗОЙ
HYUNDAI	SOLARIS 1 ПОК. / СЕДАН	2010 - 2017	H4*	H4**		* ФАРА С ОТРАЖАТЕЛЕМ ** ФАРА С ОТРАЖАТЕЛЕМ
HYUNDAI	SOLARIS 1 ПОК. / ХЭТЧБЕК	2011 - 2016	HВ3*	HВ3**	H27W/2(881)	* ФАРА С ЛИНЗОЙ ** ФАРА С ЛИНЗОЙ
HYUNDAI	SOLARIS 1 ПОК. / ХЭТЧБЕК	2011 - 2016	H4*	H4**		* ФАРА С ОТРАЖАТЕЛЕМ ** ФАРА С ОТРАЖАТЕЛЕМ
HYUNDAI	SOLARIS 2 ПОК. / СЕДАН	2017 - НАСТ. ВРЕМЯ	HВ3*	HВ3**	HВ4	* ФАРА С ЛИНЗОЙ ** ФАРА С ЛИНЗОЙ
HYUNDAI	SOLARIS 2 ПОК. / СЕДАН	2017 - НАСТ. ВРЕМЯ	H4*	H4**	H8	* ФАРА С ОТРАЖАТЕЛЕМ ** ФАРА С ОТРАЖАТЕЛЕМ
HYUNDAI	SONATA 3 ПОК. (Y3)	1992 - 1998	H7*	H7		* ДО 1996/04
HYUNDAI	SONATA 3 ПОК. (Y3)	1992 - 1998	H3*			* ОТ 1996/05
HYUNDAI	SONATA 4 ПОК. (EF)	1998 - 2012	H7	H7*	H3**	* ДО 2001
HYUNDAI	SONATA 4 ПОК. (EF)	1998 - 2012		H1*	HВ4**	* ОТ 2002
HYUNDAI	SONATA 5 ПОК. (NF)	2004 - 2010	H7	H1	HВ4	
HYUNDAI	SONATA 6 ПОК. (YF)	2009 - 2015	H7	H7	H27W/2(881)	
HYUNDAI	SONATA 7 ПОК. (LF)	2014 - НАСТ. ВРЕМЯ	H7	HВ3		
HYUNDAI	TERRACAN 1 ПОК.	2001 - 2006	H7	H1	H3	

МАРКА	МОДЕЛЬ	ГОД ВЫПУСКА	БЛИЖНИЙ СВЕТ	ДАЛЬНИЙ СВЕТ	ПТФ	КОММЕНТАРИЙ
HYUNDAI	TRAJET 1 ПОК.	2000 - 2008	H7	H3	H1	
HYUNDAI	TUCSON 1 ПОК. (JM)	2004 - 2010	H4	H4	H27W/2(881)	
HYUNDAI	TUCSON 3 ПОК. (TL)	2015 - 2018	H7	H7	H8	
HYUNDAI	VELOSTER 1 ПОК.	2011 - 2017	H7	H7	H27W/2(881)	
HYUNDAI	XG	1998 - 2005	H7	H1	H3	
INFINITI	EX 1 ПОК.	2007 - 2013	H11	H9	H8	
INFINITI	FX 1 ПОК.	2002 - 2008			HB4*	* ДО 2005/11
INFINITI	FX 1 ПОК.	2002 - 2008			H8*	* ОТ 2005/12
INFINITI	FX 2 ПОК.	2008 - 2013			H8	
JEEP	CHEROKEE KJ	2001 - 2008	H4	H4		
JEEP	CHEROKEE KK	2007 - 2012	H4	H4		
JEEP	CHEROKEE KL	2013 - 2018	KS	KS	H11	
JEEP	COMMANDER I	2005 - 2010	H11			
JEEP	COMPASS МК49	2006 - 2011	H4	H4	H11	
JEEP	COMPASS I РЕСТАЙЛИНГ	2011 - 2016	KS	KS	H11	
JEEP	GRAND CHEROKEE WJ, WG	2000 - 2005	HB4	HB3	H3	
JEEP	GRAND CHEROKEE WH, WK	2005 - 2010	H11	HB3		
JEEP	GRAND CHEROKEE WK, WK2	2010 - 2012	H11	HB3	PSX24W	
JEEP	GRAND CHEROKEE WK2 РЕСТАЙЛИНГ	2013 - 2021	H11	HB3	H11	
JEEP	LIBERTY II	2007 - 2012	H4	H4		
JEEP	PATRIOT МК74	2007 - 2010	H4	H4		
JEEP	RENEGADE I	2014 - 2019	H4	H4	H11	
JEEP	WRANGLER JK	2007 - 2018	H4	H4	HB3	
KIA	RIO 1 ПОК. / СЕДАН (DC)	2000 - 2005	H4	H4		
KIA	RIO 1 ПОК. / УНИВЕРСАЛ	2000 - 2005	H4	H4		
KIA	RIO 2 ПОК. / СЕДАН (JB)	2005 - 2011	H4	H4		
KIA	RIO 2 ПОК. / ХЭТЧБЕК (JB)	2005 - 2011	H4	H4		
KIA	RIO 3 ПОК. / СЕДАН (UB)	2011 - 2017	H4*	H4**	H8	* ФАРА С ОТРАЖАТЕЛЕМ ** ФАРА С ОТРАЖАТЕЛЕМ
KIA	RIO 3 ПОК. / СЕДАН (UB)	2011 - 2017	HB3*	HB3**		* ФАРА С ЛИНЗОЙ ** ФАРА С ЛИНЗОЙ
KIA	RIO 3 ПОК. / ХЭТЧБЕК (UB)	2011 - НАСТ. ВРЕМЯ	H4*	H4**	H8	* ФАРА С ОТРАЖАТЕЛЕМ ** ФАРА С ОТРАЖАТЕЛЕМ
KIA	RIO 3 ПОК. / ХЭТЧБЕК (UB)	2011 - НАСТ. ВРЕМЯ	HB3*	HB3**		* ФАРА С ЛИНЗОЙ ** ФАРА С ЛИНЗОЙ
KIA	RIO 4 ПОК. / X-LINE (FB)	2017 - НАСТ. ВРЕМЯ	H4*	H4**	HB4	* ФАРА С ОТРАЖАТЕЛЕМ ** ФАРА С ОТРАЖАТЕЛЕМ
KIA	RIO 4 ПОК. / X-LINE (FB)	2017 - НАСТ. ВРЕМЯ	HB3*	HB3**		* ФАРЫ С БИГАЛОГЕНОВЫМИ ЛИНЗАМИ ** ФАРЫ С БИГАЛОГЕНОВЫМИ ЛИНЗАМИ
KIA	RIO 4 ПОК. / СЕДАН (FB)	2017 - НАСТ. ВРЕМЯ	H4*	H4**	HB4	* ФАРА С ОТРАЖАТЕЛЕМ ** ФАРА С ОТРАЖАТЕЛЕМ
KIA	RIO 4 ПОК. / СЕДАН (FB)	2017 - НАСТ. ВРЕМЯ	HB3*	HB3**		* ФАРЫ С БИГАЛОГЕНОВЫМИ ЛИНЗАМИ ** ФАРЫ С БИГАЛОГЕНОВЫМИ ЛИНЗАМИ
KIA	SELTOS 1 ПОК. (SP2)	2019 - НАСТ. ВРЕМЯ	HB3	HB3		
KIA	CEED 1 ПОК. / PRO CEE'D (ED)	2008 - 2013	H7	H1	H11	
KIA	CEED 1 ПОК. / УНИВЕРСАЛ (ED)	2007 - 2012	H7	H1	H27W/2(881)	
KIA	CEED 1 ПОК. / ХЭТЧБЕК, (ED) 5 ДВ.	2006 - 2012	H7	H1	H27W/2(881)	
KIA	CEED 2 ПОК. / PRO CEE'D (JD)	2013 - 2018	H7	H7	H8	
KIA	CEED 2 ПОК. / УНИВЕРСАЛ (JD)	2012 - 2018	H7	H7	H8	
KIA	CEE'D 2 ПОК. / ХЭТЧБЕК, 5 ДВ. (JD)	2012 - 2018	H7	H7	H8*	* ДО 2015/03

МАРКА	МОДЕЛЬ	ГОД ВЫПУСКА	БЛИЖНИЙ СВЕТ	ДАЛЬНИЙ СВЕТ	ПТФ	КОММЕНТАРИЙ
KIA	CEE'D 2 ПОК. / ХЭТЧБЕК, 5 ДВ. (JD)	2012 - 2018			НВ4*	* ОТ 2015/04
KIA	CEE'D 3 ПОК. / ХЭТЧБЕК, 5 ДВ. (CD)	2018 - НАСТ. ВРЕМЯ	Н7	Н7	Н8	
KIA	SHUMA 1 ПОК. / СЕДАН (FB)	1996 - 2001	Н4	Н4		
KIA	SHUMA 2 ПОК. / СЕДАН (FB)	2001 - 2004	Н4	Н4	Н1	
KIA	SORENTO 1 ПОК. (JC)	2002 - 2010	Н7	Н1	Н27W/2(881)	
KIA	SORENTO 2 ПОК. (XM)	2009 - 2020	Н7	Н1*	Н27W/2(881)**	* ДО 2012/09
KIA	SORENTO 2 ПОК. (XM)	2009 - 2020		Н7*	Н8**	* ОТ 2012/07
KIA	SORENTO 3 ПОК. (UM, PRIME)	2014 - 2020	Н7	Н9	Н8*	* ДО 2018
KIA	SORENTO 3 ПОК. (UM, PRIME)	2014 - 2020			НВ4*	* ОТ 2018
KIA	SOUL 1 ПОК. (AM)	2008 - 2014	Н4	Н4	Н27W/2(881)	
KIA	SOUL 2 ПОК. (PS)	2013 - 2019	Н7	Н7	Н8	
KIA	SOUL 3 ПОК. (SK)	2019 - НАСТ. ВРЕМЯ	НВ3*	НВ3**	НВ4	* ФАРА С ЛИНЗОЙ ** ФАРА С ЛИНЗОЙ
KIA	SOUL 3 ПОК. (SK)	2019 - НАСТ. ВРЕМЯ	Н19*	Н19**		* ФАРА С ОТРАЖАТЕЛЕМ ** ФАРА С ОТРАЖАТЕЛЕМ
KIA	SPECTRA 1 ПОК. (SD)	2004 - 2011	Н4	Н4	Н27W/2(881)	
KIA	STINGER 1 ПОК. (СК)	2017 - НАСТ. ВРЕМЯ	НВ3	НВ3		
KIA	CARENS 1 ПОК. (FC/RS)	1999 - 2002	Н4	Н4		
KIA	CARENS 2 ПОК. (FJ)	2002 - 2006	Н4	Н4	Н27W/2(881)	
KIA	CARENS 3 ПОК.	2006 - 2012	Н7	Н1	Н27W/2(881)	
KIA	CARENS RP	2013 - НАСТ. ВРЕМЯ	Н7	Н7	Н8	
KIA	CARNIVAL GQ	2001 - 2006	Н7	Н7		
KIA	CARNIVAL UP	1998 - 2001	Н4	Н4	Н1	
KIA	CARNIVAL VQ	2006 - 2014	Н7	Н1	Н8	
KIA	CARNIVAL YP	2014 - НАСТ. ВРЕМЯ	Н7*	Н7	Н8**	* ДО 2018 ** ДО 2018, БЕЗ СПОРТ-ПАКЕТА
KIA	CARNIVAL YP	2014 - НАСТ. ВРЕМЯ	НВ3*		НВ4**	* С 2018 ** ДО 2018, С СПОРТ-ПАКЕТОМ + ОТ 2018, С СТАНДАРТНЫМ БАМПЕРОМ
KIA	CERATO 1 ПОК. / СЕДАН (LD)	2004 - 2009	Н4	Н4	НВ4*	* ФАРА С ЛИНЗОЙ
KIA	CERATO 1 ПОК. / СЕДАН (LD)	2004 - 2009			Н27W/2(881)*	* ФАРА С ОТРАЖАТЕЛЕМ
KIA	CERATO 1 ПОК. / ХЭТЧБЕК (LD)	2004 - 2006	Н4	Н4	НВ4*	* ФАРА С ЛИНЗОЙ
KIA	CERATO 1 ПОК. / ХЭТЧБЕК (LD)	2004 - 2006			Н27W/2(881)*	* ФАРА С ОТРАЖАТЕЛЕМ
KIA	CERATO 2 ПОК. / КУПЕ (TD)	2009 - 2013	Н7	Н1	Н8*	* В ФАРАХ С ДХО
KIA	CERATO 2 ПОК. / КУПЕ (TD)	2009 - 2013			Н27W/2(881)*	* БЕЗ ФУНКЦИИ ДХО
KIA	CERATO 2 ПОК. / СЕДАН (TD)	2009 - 2013	Н7	Н1	Н8*	* В ФАРАХ С ДХО
KIA	CERATO 2 ПОК. / СЕДАН (TD)	2009 - 2013			Н27W/2(881)*	* БЕЗ ФУНКЦИИ ДХО
KIA	CERATO 3 ПОК. / КУПЕ (YD)	2013 - 2016	Н7	Н1	Н8	
KIA	CERATO 3 ПОК. / СЕДАН (YD)	2012 - 2018	Н7	Н1	Н8	
KIA	CERATO 4 ПОК. СЕДАН (BD)	2018 - НАСТ. ВРЕМЯ	НВ3	Н7	НВ4	
KIA	JOICE 1 ПОК.	1999 - 2003	Н4	Н4		
KIA	MAGENTIS 1 ПОК. (GD, MS)	2001 - 2006	Н7	Н7	НВ4*	* В КРУГЛЫХ ФАРАХ



МАРКА	МОДЕЛЬ	ГОД ВЫПУСКА	БЛИЖНИЙ СВЕТ	ДАЛЬНИЙ СВЕТ	ПТФ	КОММЕНТАРИЙ
KIA	MAGENTIS 1 ПОК. (GD, MS)	2001 - 2006			H27W/2(881)*	* В ПРЯМОУГОЛЬНЫХ ФАРАХ
KIA	MAGENTIS 2 ПОК.	2006 - 2010	H7	H1	HВ4*	* ДО 2008
KIA	MAGENTIS 2 ПОК.	2006 - 2010			H27W/2(881)*	* ОТ 2009
KIA	MOHAVE 1 ПОК.	2009 - НАСТ. ВРЕМЯ	H7	H1	H8*	* ОТ 2016
KIA	MOHAVE 1 ПОК.	2009 - НАСТ. ВРЕМЯ	H7	H1	H27W/2(881)*	* ДО 2016
KIA	OPIRUS GH	2003 - 2010	H7	H7		
KIA	OPTIMA 3 ПОК.	2011 - 2016	H7	H1	H8	
KIA	OPTIMA 4 ПОК.	2015 - НАСТ. ВРЕМЯ	H7	HВ3		
KIA	PICANTO 1 ПОК. (BA)	2004 - 2011	H4	H4	H27W/2(881)	
KIA	PICANTO 2 ПОК. (TA)	2011 - 2017	H7*	H7**	H27W/2(881)	* ОДНА ЛАМПА НА БЛИЖНИЙ/ДАЛЬНИЙ СВЕТ, ФАРА С ЛИНЗОЙ ** ОДНА ЛАМПА НА БЛИЖНИЙ/ДАЛЬНИЙ СВЕТ, ФАРА С ЛИНЗОЙ
KIA	PICANTO 2 ПОК. (TA)	2011 - 2017	H4*	H4**		* ОДНА ЛАМПА НА БЛИЖНИЙ/ДАЛЬНИЙ СВЕТ, ФАРЫ С ОТРАЖАТЕЛЯМИ ** ОДНА ЛАМПА НА БЛИЖНИЙ/ДАЛЬНИЙ СВЕТ, ФАРЫ С ОТРАЖАТЕЛЯМИ
KIA	PICANTO 3 ПОК. (JA)	2017 - НАСТ. ВРЕМЯ	HВ3*	HВ3**	HВ4	* ОДНА ЛАМПА НА БЛИЖНИЙ/ДАЛЬНИЙ СВЕТ, ФАРЫ С БИГАЛОГЕНОВЫМИ ЛИНЗАМИ ** ОДНА ЛАМПА НА БЛИЖНИЙ/ДАЛЬНИЙ СВЕТ, ФАРЫ С БИГАЛОГЕНОВЫМИ ЛИНЗАМИ
KIA	PICANTO 3 ПОК. (JA)	2017 - НАСТ. ВРЕМЯ	H4*	H4**		* ОДНА ЛАМПА НА БЛИЖНИЙ/ДАЛЬНИЙ СВЕТ, ФАРЫ С ОТРАЖАТЕЛЯМИ ** ОДНА ЛАМПА НА БЛИЖНИЙ/ДАЛЬНИЙ СВЕТ, ФАРЫ С ОТРАЖАТЕЛЯМИ
KIA	QUORIS 1 ПОК. (KH)	2012 - НАСТ. ВРЕМЯ	D3S	H7	H8	
KIA	SPORTAGE 1 ПОК. (K00)	1993 - 2006	H4	H4		
KIA	SPORTAGE 2 ПОК. (JE)	2004 - 2010	H4	H4	H8*	* ДО 2008/03
KIA	SPORTAGE 2 ПОК. (JE)	2004 - 2010			H27W/2(881)*	* ОТ 2008/03
KIA	SPORTAGE 3 ПОК. (SL)	2010 - 2016	H7	H7	H27W/2(881)	
KIA	SPORTAGE 4 ПОК. (QL)	2016 - НАСТ. ВРЕМЯ	HВ3	HВ3	HВ4	
KIA	VENGA 1 ПОК. (YN)	2010 - 2017	H7	H1	H8	
LADA	ЖИГУЛИ 2101	1970 - 1988	H4	H4		
LADA	ЖИГУЛИ 2101	1970 - 1988	R2	R2		
LADA	ЖИГУЛИ 2102	1971 - 1986	H4	H4		
LADA	ЖИГУЛИ 2104	1984 - 2012	H4	H4		
LADA	ЖИГУЛИ 2105	1980 - 2011	H4	H4		
LADA	ЖИГУЛИ 2106	1976 - 2006	H4	H4		
LADA	ЖИГУЛИ 2106	1976 - 2006		H1*		* ДОПОЛНИТЕЛЬНЫЙ ДАЛЬНИЙ СВЕТ
LADA	ЖИГУЛИ 2107	1982 - 2012	H4	H4		
LADA	ЖИГУЛИ 2110	1995 - 2012	H1	H1	H3	
LADA	ЖИГУЛИ 2111	1997 - 2014	H1	H1	H1*	* ВАРИАНТ 1
LADA	ЖИГУЛИ 2111	1997 - 2014			H3*	* ВАРИАНТ 2
LADA	ЖИГУЛИ 2112	1998 - 2008	H1	H1	H1*	* ВАРИАНТ 1

МАРКА	МОДЕЛЬ	ГОД ВЫПУСКА	БЛИЖНИЙ СВЕТ	ДАЛЬНИЙ СВЕТ	ПТФ	КОММЕНТАРИЙ
LADA	ЖИГУЛИ 2112	1998 - 2008			H3*	* ВАРИАНТ 2
LADA	SAMARA 2108/2109	1980 - 2005	H4	H4	H3	
LADA	SAMARA 21099	1987 - 2011	H4	H4		
LADA	SAMARA 2113/2114	2001 - 2014	H4	H4	H3*	* ВАРИАНТ 1
LADA	SAMARA 2113/2114	2001 - 2014			H1*	* ВАРИАНТ 2
LADA	SAMARA 2115	1997 - 2013	H4	H4	H3*	* ВАРИАНТ 1
LADA	SAMARA 2115	1997 - 2013			H1*	* ВАРИАНТ 2
LADA	GRANTA 1 ПОК., СЕДАН 2190	2011 - 2018	H4	H4	H11	
LADA	GRANTA 1 ПОК. ПЕСТ., СЕДАН	2018 - НАСТ. ВРЕМЯ	H19	H19	H16	
LADA	KALINA 1117 УНИВЕРСАЛ	2007 - 2014	H7	H1	H11	
LADA	KALINA 1118 СЕДАН	2004 - 2013	H7	H1	H11	
LADA	KALINA 1119 ХЭТЧБЕК	2004 - 2013	H7	H1	H11	
LADA	KALINA II 2192	2013 - НАСТ. ВРЕМЯ	H7	H1	H11	
LADA	KALINA II 2194	2013 - НАСТ. ВРЕМЯ	H7	H1	H11	
LADA	LARGUS	2012 - 2017	H4	H4	H11	
LADA	LARGUS	2017 - НАСТ. ВРЕМЯ	H7	H1	H11	
LADA	NIVA	1976 - НАСТ. ВРЕМЯ	H4	H4		
LADA	NIVA	1976 - НАСТ. ВРЕМЯ	R2	R2		
LADA	PRIORA 2170 СЕДАН	2007 - НАСТ. ВРЕМЯ	H7	H1*	H11	* БЕЗ ФУНКЦИИ ДХО
LADA	PRIORA 2170 СЕДАН	2007 - НАСТ. ВРЕМЯ	H7	H15*	H11	* В ФАРАХ С ДХО
LADA	PRIORA 2171 УНИВЕРСАЛ	2009 - НАСТ. ВРЕМЯ	H7	H1*	H11	* БЕЗ ФУНКЦИИ ДХО
LADA	PRIORA 2171 УНИВЕРСАЛ	2009 - НАСТ. ВРЕМЯ		H15*		* В ФАРАХ С ДХО
LADA	PRIORA 2172 ХЭТЧБЕК	2008 - НАСТ. ВРЕМЯ	H7	H1*	H11	* БЕЗ ФУНКЦИИ ДХО
LADA	PRIORA 2172 ХЭТЧБЕК	2008 - НАСТ. ВРЕМЯ		H15*		* В ФАРАХ С ДХО
LADA	VESTA СЕДАН	2015 - НАСТ. ВРЕМЯ	H7	H1	H16	
LADA	XRAY	2016 - НАСТ. ВРЕМЯ	H7	H1	H16	
LAND ROVER	DISCOVERY 3 ПОК.	2004 - 2009	H7	H7	H11	
LAND ROVER	DISCOVERY 4 ПОК.	2009 - 2016	H7*	H7**	H11	* БЕЗ СВЕТОДИОДНЫХ ДХО ** ДО 2012
LAND ROVER	DISCOVERY 4 ПОК.	2009 - 2016	H11*			* СО СВЕТОДИОДНЫМИ ДХО
LAND ROVER	DISCOVERY 5 ПОК.	2016 - НАСТ. ВРЕМЯ	H7	H7		
LAND ROVER	DISCOVERY I (LJ)	1989 - 1998	H4	H4	H3	
LAND ROVER	DISCOVERY II (LT)	1998 - 2004	H7*	H7**	H11***	* РАЗДЕЛЬНЫЙ БЛИЖНИЙ/ДАЛЬНИЙ СВЕТ ** РАЗДЕЛЬНЫЙ БЛИЖНИЙ/ДАЛЬНИЙ СВЕТ *** ВАРИАНТ 1
LAND ROVER	DISCOVERY II (LT)	1998 - 2004	H4*	H4**	H3***	* ОДНА ЛАМПА НА БЛИЖНИЙ/ДАЛЬНИЙ СВЕТ ** ОДНА ЛАМПА НА БЛИЖНИЙ/ДАЛЬНИЙ СВЕТ *** ВАРИАНТ 2
LAND ROVER	DISCOVERY II (LT)	1998 - 2004			H1*	* ВАРИАНТ 3
LAND ROVER	DISCOVERY SPORT 1 ПОК.	2014 - НАСТ. ВРЕМЯ	H7	H15		

МАРКА	МОДЕЛЬ	ГОД ВЫПУСКА	БЛИЖНИЙ СВЕТ	ДАЛЬНИЙ СВЕТ	ПТФ	КОММЕНТАРИЙ
LAND ROVER	DEFENDER 110 (LDH,LDB)	1990 - 2016	H4	H4		
LAND ROVER	DEFENDER 90 (LDV,LDW)	1990 - 2016	H4	H4		
LAND ROVER	FREELANDER 1 ПОК.	1998 - 2006	H7*	H7**	H11	* РАЗДЕЛЬНЫЙ БЛИЖНИЙ/ДАЛЬНИЙ СВЕТ ** РАЗДЕЛЬНЫЙ БЛИЖНИЙ/ДАЛЬНИЙ СВЕТ
LAND ROVER	FREELANDER 1 ПОК.	1998 - 2006	H4*	H4**		* ОДНА ЛАМПА НА БЛИЖНИЙ/ДАЛЬНИЙ СВЕТ ** ОДНА ЛАМПА НА БЛИЖНИЙ/ДАЛЬНИЙ СВЕТ
LAND ROVER	FREELANDER 2 ПОК.	2006 - 2014	H7*	H7**	H11***	* ДО 2010 ** ДО 2012 *** ДО 2012
LAND ROVER	FREELANDER 2 ПОК.	2006 - 2014	HВ3*	HВ3**	H8***	* ОТ 2013 ** ОТ 2013 *** ОТ 2013
LAND ROVER	FREELANDER 2 ПОК.	2006 - 2014	H11*			* ОТ 2011 ДО 2013
LAND ROVER	RANGE ROVER 3 ПОК.	2002 - 2012	H7	H7	H7*	* ДО 2006, СТАНДАРНЫЕ ПТФ
LAND ROVER	RANGE ROVER 3 ПОК.	2002 - 2012			H11*	* ОТ 2007, СТАНДАРНЫЕ ПТФ
LAND ROVER	EVOQUE 1 ПОК.	2011 - 2018	HВ3	HВ3		
LAND ROVER	RANGE ROVER I (LH)	1969 - 1995	H4	H4		
LAND ROVER	RANGE ROVER II (LP)	1994 - 2002	H4	H4	H3	
LAND ROVER	RANGE ROVER SPORT 1 ПОК.	2005 - 2013	H7	H7	H11	
LEXUS	CT 1 ПОК. (ZWA1)	2009 - НАСТ. ВРЕМЯ	H11	H9	H11*	* ДО 2013/11
LEXUS	CT 1 ПОК. (ZWA1)	2009 - НАСТ. ВРЕМЯ			H16*	* ОТ 2013/12
LEXUS	ES 5 ПОК.	2006 - 2012	H7	HВ3	HВ4	
LEXUS	ES 6 ПОК.	2012 - 2018	D4S	HВ3	H16	
LEXUS	ES IV (MCV3)	2001 - 2006	H7	HВ3	H3	
LEXUS	ES IV (MCV3)	2001 - 2006	H11	HВ3	HВ4	
LEXUS	GS 2 ПОК.	1997 - 2005	HВ4	HВ3	HВ4	
LEXUS	GS 3 ПОК.	2005 - 2011	D4S	HВ3	HВ4	
LEXUS	GS 4 ПОК.	2011 - НАСТ. ВРЕМЯ	D4S	D4S	H16*	* ОТ 2013/09
LEXUS	GS 4 ПОК.	2011 - НАСТ. ВРЕМЯ			H11*	* ДО 2013/09
LEXUS	GX J120	2003 - 2009	H11	HВ3	H3	
LEXUS	GX J150	2009 - 2013	D4S	HВ3	H11	
LEXUS	GX J150 РЕСТАЙЛИНГ	2013 - НАСТ. ВРЕМЯ	D4S	H9	H11	
LEXUS	IS 1 ПОК. / СЕДАН	1999 - 2005	HВ4	HВ3	H3*	* ВАРИАНТ 1
LEXUS	IS 1 ПОК. / СЕДАН	1999 - 2005			HВ4*	* ВАРИАНТ 2
LEXUS	IS 1 ПОК. / УНИВЕРСАЛ	2001 - 2005	HВ4	HВ3	H3*	* ВАРИАНТ 1
LEXUS	IS 1 ПОК. / УНИВЕРСАЛ	2001 - 2005			HВ4*	* ВАРИАНТ 2
LEXUS	IS 2 ПОК. / СЕДАН	2005 - 2013	H11	HВ3	H11*	* ОТ 2010/08
LEXUS	IS 2 ПОК. / СЕДАН	2005 - 2013			HВ4*	* ДО 2010/07
LEXUS	IS 3 ПОК. / СЕДАН	2013 - НАСТ. ВРЕМЯ	D4S	D4S	H16	
LEXUS	LS 3 ПОК.	2000 - 2006	HВ4	HВ3	HВ4	

МАРКА	МОДЕЛЬ	ГОД ВЫПУСКА	БЛИЖНИЙ СВЕТ	ДАЛЬНИЙ СВЕТ	ПТФ	КОММЕНТАРИЙ
LEXUS	LS 4 ПОК.	2006 - 2017	D4S	H9*	HВ4	* ОТ 2009/09 С БИКСЕНОНОВЫМИ ФАРАМИ + СО СВЕТОДИОДНЫМИ ФАРАМИ
LEXUS	LS 4 ПОК.	2006 - 2017		HВ3*		* ДО 2009/08, С БИКСЕНОНОВЫМИ ФАРАМИ
LEXUS	LS 400 II (F20)	1994 - 2000	H4	H4*	HВ4	* ВАРИАНТ 1
LEXUS	LS 400 II (F20)	1994 - 2000		HВ3*		* ВАРИАНТ 2
LEXUS	LX J1	1998 - 2008	H1	HВ3	H3	
LEXUS	LX J2	2007 - НАСТ. ВРЕМЯ	H11	HВ3	H11	
LEXUS	NX Z10	2014 - НАСТ. ВРЕМЯ	HВ3	HВ3		
LEXUS	RX 1 ПОК.	1997 - 2003	HВ4	HВ3	HВ4	
LEXUS	RX 2 ПОК.	2003 - 2009	H11	HВ3	HВ4	
LEXUS	RX 3 ПОК.	2009 - 2015	H11	H9*	H16**	* ЕСЛИ В БЛИЖНЕМ СВЕТЕ СВЕТОДИОДЫ
LEXUS	RX 3 ПОК.	2009 - 2015		HВ3*	H11**	* С КСЕНОНОВЫМИ И ГАЛОГЕНОВЫМИ ФАРАМИ
LIFAN	BREEZ СЕДАН (520)	2007 - 2014	H7	H1	H3	
LIFAN	SMILY 1 ПОК.	2008 - 2022	H1*	H1**	H3	* ДО 2014 (КУЗОВ 320) ** ДО 2014 (КУЗОВ 320)
LIFAN	SMILY 1 ПОК.	2008 - 2022	H4*	H4**		* ОТ 2014 (КУЗОВ 330) ** ОТ 2014 (КУЗОВ 330)
LIFAN	SEBRUM 1 ПОК.	2014 - НАСТ. ВРЕМЯ	H1	H1	H3	
LIFAN	SOLANO 1 ПОК.	2008 - 2016	H1	H3	H3	
LIFAN	SOLANO 2 ПОК.	2016 - НАСТ. ВРЕМЯ	H7	H1		
LIFAN	X50 1 ПОК.	2015 - НАСТ. ВРЕМЯ	H7	H7		
LIFAN	X60 1 ПОК.	2011 - НАСТ. ВРЕМЯ	H7	H1	H3	
LIFAN	MURMAN 820	2015 - 2022	H7	H7		
LIFAN	MYWAY I	2016 - 2022	H1	H1		
LIFAN	X70 I	2017 - 2022	H7	H7	H3	
MAZDA	2 1 ПОК.	2003 - 2007	H4	H4	HВ4	
MAZDA	2 2 ПОК.	2007 - 2015	H7*	HВ3**	H11	* РАЗДЕЛЬНЫЙ БЛИЖНИЙ/ДАЛЬНИЙ СВЕТ ** РАЗДЕЛЬНЫЙ БЛИЖНИЙ/ДАЛЬНИЙ СВЕТ
MAZDA	2 2 ПОК.	2007 - 2015	H4*	H4**		* ОДНА ЛАМПА НА БЛИЖНИЙ/ДАЛЬНИЙ СВЕТ ** ОДНА ЛАМПА НА БЛИЖНИЙ/ДАЛЬНИЙ СВЕТ
MAZDA	2 СЕДАН (DE)	2010 - 2014	H4	H4	H11	
MAZDA	3 1 ПОК. (BK) СЕДАН	2003 - 2009	H7	HВ3	H11*	* СТАНДАРТНЫЙ БАМПЕР
MAZDA	3 1 ПОК. (BK) СЕДАН	2003 - 2009			HВ4*	* БАМПЕР «СПОРТ»
MAZDA	3 1 ПОК. (BK) ХЭТЧБЕК	2003 - 2009	H7	HВ3	H11*	* СТАНДАРТНЫЙ БАМПЕР
MAZDA	3 1 ПОК. (BK) ХЭТЧБЕК	2003 - 2009			HВ4*	* БАМПЕР СПОРТ
MAZDA	3 2 ПОК. (BL) СЕДАН	2008 - 2014	H11	HВ3	H11*	* ОТ 2011/07
MAZDA	3 2 ПОК. (BL) СЕДАН	2008 - 2014			HВ4*	* ДО 2011/06
MAZDA	3 2 ПОК. (BL) ХЭТЧБЕК	2008 - 2014	H11	HВ3	H11*	* ОТ 2011/07
MAZDA	3 2 ПОК. (BL) ХЭТЧБЕК	2008 - 2014			HВ4*	* ДО 2011/06
MAZDA	3 3 ПОК. (BM) СЕДАН	2013 - 2018	H11	HВ3*	H11	* ДАЛЬНИЙ БЕЗ ДХО
MAZDA	3 3 ПОК. (BM) СЕДАН	2013 - 2018		H15*		* ДАЛЬНИЙ СОВМЕЩЕН С ДХО

МАРКА	МОДЕЛЬ	ГОД ВЫПУСКА	БЛИЖНИЙ СВЕТ	ДАЛЬНИЙ СВЕТ	ПТО	КОММЕНТАРИЙ
MAZDA	3 3 ПОК. (BM) ХЭТЧБЕК	2013 - 2018	H11	HВ3*	H11	* ДАЛЬНИЙ БЕЗ ДХО
MAZDA	3 3 ПОК. (BM) ХЭТЧБЕК	2013 - 2018		H15*		* ДАЛЬНИЙ СОВМЕЩЕН С ДХО
MAZDA	5 1 ПОК. (CR)	2005 - 2010	H7	HВ3	H11	
MAZDA	5 2 ПОК. (CW)	2010 - 2015	H11	HВ3	H11	
MAZDA	6 1 ПОК. (GG)	2002 - 2008	H1	H1	H3	
MAZDA	6 1 ПОК. / СЕДАН (GG)	2002 - 2008	H1	H1	H3	
MAZDA	6 1 ПОК. / УНИВЕРСАЛ (GY)	2002 - 2008	H1	H1	H3	
MAZDA	6 2 ПОК. / СЕДАН (GH)	2007 - 2013	H11	H9	H11	
MAZDA	6 2 ПОК. / УНИВЕРСАЛ (GH)	2007 - 2013	H11	H9	H11	
MAZDA	6 2 ПОК. / ХЭТЧБЕК (GH)	2007 - 2013	H11	H9	H11	
MAZDA	6 3 ПОК. / СЕДАН (GJ)	2012 - НАСТ. ВРЕМЯ	H11	HВ3*	H11	* ДАЛЬНИЙ БЕЗ ДХО
MAZDA	6 3 ПОК. / СЕДАН (GJ)	2012 - НАСТ. ВРЕМЯ		H15*		* ДАЛЬНИЙ СОВМЕЩЕН С ДХО
MAZDA	6 УНИВЕРСАЛ III (GJ)	2012 - НАСТ. ВРЕМЯ	H11	H15	H11	
MAZDA	626 626 (GF)	1997 - 2002	H7	H1	H1	
MAZDA	BT-50 1 ПОК. (CD,UN)	2006 - 2011	H4	H4	H11	
MAZDA	CX-5 1 ПОК. (KE)	2011 - 2017	H11	HВ3*	H11	* ДАЛЬНИЙ БЕЗ ДХО
MAZDA	CX-5 1 ПОК. (KE)	2011 - 2017		H15*		* ДАЛЬНИЙ СОВМЕЩЕН С ДХО
MAZDA	CX-7 1 ПОК. (ER)	2006 - 2014	H7	HВ3	H11	
MAZDA	CX-9 1 ПОК. (TB)	2006 - 2016	H11	HВ3	H11*	* ОТ 2012/10
MAZDA	CX-9 1 ПОК. (TB)	2006 - 2016			HВ4*	* ДО 2012/09
MAZDA	MPV 2 ПОК. (LW)	1999 - 2006	H4	H4	H1*	* ОТ 2002/03 ДО 2003/08
MAZDA	MPV 2 ПОК. (LW)	1999 - 2006			H11*	* ОТ 2003/09
MAZDA	MPV 2 ПОК. (LW)	1999 - 2006	H4	H4	HВ4*	* ДО 2002/02
MAZDA	MX-5 NA	1989 - 1998			H1*	* ВАРИАНТ 1
MAZDA	MX-5 NA	1989 - 1998	H4	H4	H3*	* ВАРИАНТ 2
MAZDA	MX-5 NB	1998 - 2005	*	**	H1***	* ВАРИАНТ 1 ** ВАРИАНТ 1 *** ВАРИАНТ 1
MAZDA	MX-5 NB	1998 - 2005	HВ4*	HВ3**	H11***	* ВАРИАНТ 2 ** ВАРИАНТ 2 *** ВАРИАНТ 2
MAZDA	MX-5 NC	2005 - 2015	H7	H7*	HВ4**	* ВАРИАНТ 1
MAZDA	MX-5 NC	2005 - 2015		HВ3*	H11**	* ВАРИАНТ 2
MAZDA	PREMACY CP	1999 - 2005	H4	H4	H3	
MAZDA	PREMACY CR	2005 - 2010	H4	H4	H3	
MAZDA	RX-7 КУПЕ (FD)	1992 - 2002	H4	H4		
MAZDA	RX-8 1 ПОК. (SE,FE)	2003 - 2012	H7	H9	HВ4	
MAZDA	BT-50 1 ПОК.	2006 - 2011	H4	H4	H11	
MERCEDES-BENZ	A-CLASS (W168)	1997 - 2004	H7	H1	H1	
MERCEDES-BENZ	A-CLASS (W169)	2004 - 2012	H7	H7	H11	
MERCEDES-BENZ	A-CLASS (W176)	2012 - 2018	H7	H15	H11	
MERCEDES-BENZ	B-CLASS (W245)	2005 - 2011	H7	H7	H11	
MERCEDES-BENZ	B-CLASS (W246, W242)	2011 - НАСТ. ВРЕМЯ	H7	H7	H11	

МАРКА	МОДЕЛЬ	ГОД ВЫПУСКА	БЛИЖНИЙ СВЕТ	ДАЛЬНИЙ СВЕТ	ПТФ	КОММЕНТАРИЙ
MERCEDES-BENZ	C-CLASS C204 / КУПЕ	2011 - НАСТ. ВРЕМЯ	D1S	D1S	H11	
MERCEDES-BENZ	C-CLASS C205 / КУПЕ	2015 - НАСТ. ВРЕМЯ	H7	H7		
MERCEDES-BENZ	C-CLASS CL203 / КУПЕ	2001 - 2008	H7	H7	H7*	* С ФУНКЦИЕЙ ПОВОРОТНОГО ОСВЕЩЕНИЯ
MERCEDES-BENZ	C-CLASS CL203 / КУПЕ	2001 - 2008			HВ4*	* БЕЗ ФУНКЦИИ ПОВОРОТНОГО ОСВЕЩЕНИЯ
MERCEDES-BENZ	C-CLASS W202 / СЕДАН	1993 - 2000	H1*	H1**	H3***	* ДО 1996/08 ** С ГАЛОГЕНОВЫМИ ФАРАМИ *** ДО 1996/08
MERCEDES-BENZ	C-CLASS W202 / СЕДАН	1993 - 2000	H7*	H7**	H1***	* ОТ 1996/09 ** С КСЕНОНОВЫМИ ФАРАМИ *** ОТ 1996/08 + С КСЕНОНОВЫМИ ФАРАМИ
MERCEDES-BENZ	C-CLASS W203 / СЕДАН	2000 - 2007	H7	H7	H7*	* С ФУНКЦИЕЙ ПОВОРОТНОГО ОСВЕЩЕНИЯ
MERCEDES-BENZ	C-CLASS W203 / СЕДАН	2000 - 2007			HВ4*	* БЕЗ ФУНКЦИИ ПОВОРОТНОГО ОСВЕЩЕНИЯ
MERCEDES-BENZ	C-CLASS W204 / СЕДАН	2007 - 2015	H7	H7	H7*	* ДО 2011 В АМГ-БАМПЕРЕ
MERCEDES-BENZ	C-CLASS W204 / СЕДАН	2007 - 2015			H11*	* СТАНДАРТНЫЙ БАМПЕР
MERCEDES-BENZ	C-CLASS W205 / СЕДАН	2013 - НАСТ. ВРЕМЯ	H7	H7		
MERCEDES-BENZ	CLA-CLASS (C117)	2013 - НАСТ. ВРЕМЯ	H7	H15	H11	
MERCEDES-BENZ	CL-CLASS (C215)	1999 - 2006	D2S	H7*	HВ4	* ДОПОЛНИТЕЛЬНЫЙ ДАЛЬНИЙ СВЕТ
MERCEDES-BENZ	CL-CLASS (C216)	2006 - 2013	D1S	H7*	H7**	* ДОПОЛНИТЕЛЬНЫЙ ДАЛЬНИЙ СВЕТ ДО 2010
MERCEDES-BENZ	CL-CLASS (C216)	2006 - 2013		H11*	H11**	* ДОПОЛНИТЕЛЬНЫЙ ДАЛЬНИЙ СВЕТ ОТ 2011 + С NIGHT ASSISTANT
MERCEDES-BENZ	CLC-CLASS CL203 / КУПЕ	2008 - 2011	H7	H7	H11	
MERCEDES-BENZ	CLK-CLASS C208 / КУПЕ	1997 - 2002	H7	H7	H1	
MERCEDES-BENZ	CLK-CLASS C209 / КУПЕ	2002 - 2009	H7	H7	H7*	* В БЛОК-ФАРЕ С БИКСЕНОНОМ
MERCEDES-BENZ	CLK-CLASS C209 / КУПЕ	2002 - 2009			H11*	* В БАМПЕРЕ, ОТ 2005
MERCEDES-BENZ	CLK-CLASS C209 / КУПЕ	2002 - 2009			HВ4*	* В БАМПЕРЕ, ДО 2004
MERCEDES-BENZ	CLS-CLASS (C219)	2004 - 2011	H7	H7	H3*	* КОМПЛЕКТАЦИЯ АМГ
MERCEDES-BENZ	CLS-CLASS (C219)	2004 - 2011			H11*	* СТАНДАРТНАЯ КОМПЛЕКТАЦИЯ
MERCEDES-BENZ	CLS-CLASS (C218)	2011 - НАСТ. ВРЕМЯ	D1S	D1S		
MERCEDES-BENZ	E-CLASS C207 / КУПЕ	2009 - 2016	H7	H7	H11	
MERCEDES-BENZ	E-CLASS W124 / СЕДАН	1993 - 1996	H4	H4	H3	
MERCEDES-BENZ	E-CLASS W210 / СЕДАН	1995 - 2003	H7	H7	H1	
MERCEDES-BENZ	E-CLASS W211 / СЕДАН	2002 - 2009	H7	H7	H11*	* БЕЗ СПОРТ-ПАКЕТА + ОТ 2006/06, СО СПОРТ-ПАКЕТОМ
MERCEDES-BENZ	E-CLASS W211 / СЕДАН	2002 - 2009			HВ4*	* ДО 2006/05, СО СПОРТ-ПАКЕТОМ
MERCEDES-BENZ	E-CLASS W212 / СЕДАН	2009 - 2016	H7	H7	H11	
MERCEDES-BENZ	E-CLASS W212 / СЕДАН	2009 - 2016		H11*		* ДОПОЛНИТЕЛЬНЫЙ ДАЛЬНИЙ СВЕТ
MERCEDES-BENZ	E-CLASS W213 / СЕДАН	2016 - НАСТ. ВРЕМЯ	H7	H7		
MERCEDES-BENZ	E-CLASS КУПЕ (C124)	1993 - 1997	H4	H4	H3	
MERCEDES-BENZ	E-CLASS УНИВЕРСАЛ III (S211)	2003 - 2009	H7	H7	H11	
MERCEDES-BENZ	E-CLASS УНИВЕРСАЛ IV (S212)	2009 - НАСТ. ВРЕМЯ	H7	H7	H11	
MERCEDES-BENZ	G-CLASS (W461)	1989 - НАСТ. ВРЕМЯ	H4	H4	H3	
MERCEDES-BENZ	G-CLASS W463	1989 - НАСТ. ВРЕМЯ	H4	H4	H3	
MERCEDES-BENZ	GL-CLASS (X164)	2006 - 2012	H7	H7	H11	
MERCEDES-BENZ	GL-CLASS (X166)	2012 - 2015	H7	H7		
MERCEDES-BENZ	GLA-CLASS (X156)	2013 - НАСТ. ВРЕМЯ	H7	H15	H11	
MERCEDES-BENZ	GLC-CLASS (X253)	2015 - НАСТ. ВРЕМЯ	H7	H7		



МАРКА	МОДЕЛЬ	ГОД ВЫПУСКА	БЛИЖНИЙ СВЕТ	ДАЛЬНИЙ СВЕТ	ПТФ	КОММЕНТАРИЙ
MERCEDES-BENZ	GLC-CLASS C253 / КУПЕ	2016 - НАСТ. ВРЕМЯ	H7	H7		
MERCEDES-BENZ	GLE-CLASS (W166)	2015 - НАСТ. ВРЕМЯ	H7	H7		
MERCEDES-BENZ	GLK-CLASS (X204)	2008 - 2015	H7	H7*	H11	* ДО 2012/06
MERCEDES-BENZ	GLK-CLASS (X204)	2008 - 2015		H15*		* С 2012/07
MERCEDES-BENZ	GLS-CLASS (X166)	2015 - НАСТ. ВРЕМЯ	H7	H7		
MERCEDES-BENZ	ML-CLASS (W163)	1998 - 2005	H7	H1*	H3**	* ДО 2000/08
MERCEDES-BENZ	ML-CLASS (W163)	1998 - 2005		H7*	H8**	* ОТ 2000/09 + С КСЕНОНОВЫМИ ФАРАМИ
MERCEDES-BENZ	ML-CLASS (W164)	2005 - 2011	H7	H7	H11	
MERCEDES-BENZ	ML-CLASS (W166)	2011 - 2015	H7	H7		
MERCEDES-BENZ	R-CLASS (W251, V251)	2005 - 2015	H7	H7	H7*	* ОСНАЩЕНИЕ AMG
MERCEDES-BENZ	R-CLASS (W251, V251)	2005 - 2015			H11*	* СТАНДАРТНОЕ ОСНАЩЕНИЕ
MERCEDES-BENZ	S-CLASS (W220)	1998 - 2005	H7	H7	H7*	* С БИКСЕНОНОВЫМИ ФАРАМИ
MERCEDES-BENZ	S-CLASS (W220)	1998 - 2005			H1*	* С ГАЛОГЕНОВЫМИ И КСЕНОНОВЫМИ ФАРАМИ
MERCEDES-BENZ	S-CLASS W140	1991 - 1998	H7*	H1	H1**	* ОТ 1995 ** ОТ 1995
MERCEDES-BENZ	S-CLASS W140	1991 - 1998	H1*		H3**	* ДО 1994 ** ДО 1994
MERCEDES-BENZ	S-CLASS (W221)	2005 - 2013	H7	H9*	H11	* С ГАЛОГЕНОВЫМИ ФАРАМИ
MERCEDES-BENZ	S-CLASS (W221)	2005 - 2013		H11*		* ДОПОЛНИТЕЛЬНЫЙ ДАЛЬНИЙ СВЕТ
MERCEDES-BENZ	SL-CLASS (R129)	1989 - 2001	H4	H4	H1*	* ВАРИАНТ 1
MERCEDES-BENZ	SL-CLASS (R129)	1989 - 2001			H3*	* ВАРИАНТ 2
MERCEDES-BENZ	SL-CLASS (R230)	2001 - 2012	H7	H7	H1*	* ВАРИАНТ 1
MERCEDES-BENZ	SL-CLASS (R230)	2001 - 2012			H11*	* ВАРИАНТ 2
MERCEDES-BENZ	SL-CLASS (R231)	2012 - НАСТ. ВРЕМЯ	H7	H7		
MERCEDES-BENZ	SLC-CLASS (R172)	2016 - НАСТ. ВРЕМЯ	H7	H7		
MERCEDES-BENZ	SLK-CLASS (R170)	1996 - 2004	H7	H7	HВ4	
MERCEDES-BENZ	SLK-CLASS (R171)	2004 - 2011	H7	H7	H7*	* С ФУНКЦИЕЙ ПОВОРОТНОГО ОСВЕЩЕНИЯ
MERCEDES-BENZ	SLK-CLASS (R171)	2004 - 2011			HВ4*	* БЕЗ ФУНКЦИИ ПОВОРОТНОГО ОСВЕЩЕНИЯ
MERCEDES-BENZ	SLK-CLASS (R172)	2011 - 2015	H7	H7	H11	
MERCEDES-BENZ	V-CLASS (W638/2)	1996 - 2003	H4	H4	H1	
MERCEDES-BENZ	V-CLASS (W447)	2014 - НАСТ. ВРЕМЯ	H7	H7	H11	
MERCEDES-BENZ	VANEO (V414)	2002 - 2005	H7	H7	H1	
MERCEDES-BENZ	VIANO (W639)	2003 - 2014	H7	H7	H7	
MERCEDES-BENZ	X-CLASS (W470)	2017 - НАСТ. ВРЕМЯ	H7	H7	H11	
MINI	CLUBMAN R55	2007 - 2014	H4	H4	H8	
MINI	CLUBMAN R55	2007 - 2014		H3*		* ДОПОЛНИТЕЛЬНЫЙ ДАЛЬНИЙ СВЕТ
MINI	CLUBMAN F54	2014 - НАСТ. ВРЕМЯ	H4	H4	H8	
MINI	COUNTRYMAN R60	2010 - 2016	H4	H3*	H8	* ДОПОЛНИТЕЛЬНЫЙ ДАЛЬНИЙ СВЕТ
MINI	COUNTRYMAN R60	2010 - 2016		H4		
MINI	COUNTRYMAN F60	2016 - НАСТ. ВРЕМЯ	H7	H7	H8	
MINI	HATCH F55 / 5 ДВ.	2013 - НАСТ. ВРЕМЯ	H4	H4	H8	
MINI	HATCH F56 / 3 ДВ.	2013 - НАСТ. ВРЕМЯ	H4	H4	H8	
MINI	HATCH R50, R53 / 3 ДВ.	2001 - 2006	H7	H7	H7*	* ДО 2004/06
MINI	HATCH R50, R53 / 3 ДВ.	2001 - 2006			H11*	* ОТ 2004/07
MINI	HATCH R56 / 3 ДВ.	2006 - 2013	H4	H4	H8	

МАРКА	МОДЕЛЬ	ГОД ВЫПУСКА	БЛИЖНИЙ СВЕТ	ДАЛЬНИЙ СВЕТ	ПТФ	КОММЕНТАРИЙ
MINI	PACEMAN R61	2012 - 2016	H4	H4	H8	
MINI	PACEMAN R61	2012 - 2016		H3*		* ДОПОЛНИТЕЛЬНЫЙ ДАЛЬНИЙ СВЕТ
MITSUBISHI	ASX 1 ПОК.	2010 - НАСТ. ВРЕМЯ	H11	H7	H8*	* С ДХО
MITSUBISHI	ASX 1 ПОК.	2010 - НАСТ. ВРЕМЯ			H11*	* БЕЗ ДХО
MITSUBISHI	CARISMA 1 ПОК. / СЕДАН	1995 - 2004	H4	H4	H3	
MITSUBISHI	COLT 6 ПОК.	2004 - 2012	H4*	H4**	H11	* ДО 2008 ** ДО 2008
MITSUBISHI	COLT 6 ПОК.	2004 - 2012	H7*	H7**		* ОТ 2009 ** ОТ 2009
MITSUBISHI	COLT IV (CA)	1992 - 1996	H4	H4	H3	
MITSUBISHI	COLT V (CJA)	1995 - 2003	H4	H4	H3	
MITSUBISHI	ECLIPSE КУПЕ (D3)	1994 - 1999	H4	H4	H3	
MITSUBISHI	ECLIPSE КУПЕ (D5)	1999 - 2005	H4	H4		
MITSUBISHI	GALANT СЕДАН IX (ED,EF)	2003 - 2012	H4	H4	H10	
MITSUBISHI	GALANT СЕДАН VII (E_)	1992 - 1996	H4	H4*	H3	* ВАРИАНТ 1
MITSUBISHI	GALANT СЕДАН VII (E_)	1992 - 1996		H1*		* ВАРИАНТ 2
MITSUBISHI	GALANT СЕДАН VIII (EA)	1994 - 2006	H7	H1	H3	
MITSUBISHI	L200 III (K7T,K6T)	1996 - 2007	H4	H4		
MITSUBISHI	L200 IV (K4T)	2005 - 2014	H4	H4	H11	
MITSUBISHI	LANCER EVOLUTION IX (CT9A)	2000 - 2007	H4	H1	H3	
MITSUBISHI	LANCER EVOLUTION X (CZ4A)	2007 - НАСТ. ВРЕМЯ	H11	HВ3	H3	
MITSUBISHI	LANCER EVOLUTION X (CZ4A)	2007 - НАСТ. ВРЕМЯ	HВ4	HВ3	H3	
MITSUBISHI	LANCER IX / СЕДАН	2001 - 2009	H4	H4	H3	
MITSUBISHI	LANCER IX / УНИВЕРСАЛ	2003 - 2009	H4	H4	H3	
MITSUBISHI	LANCER STATION WAGON VII (CB,CD)	1992 - 2003	H4	H4	H3	
MITSUBISHI	LANCER X / SPORTBACK	2008 - 2011	HВ4	HВ3	H11	
MITSUBISHI	LANCER X / СЕДАН	2007 - 2014	HВ4	H4	H11	
MITSUBISHI	LANCER СЕДАН VIII	1995 - 2003	H4	H4	H1	
MITSUBISHI	OUTLANDER 1 ПОК.	2002 - 2008	H1*	HВ3**	H11***	* РАЗДЕЛЬНЫЙ БЛИЖНИЙ/ДАЛЬНИЙ СВЕТ ** РАЗДЕЛЬНЫЙ БЛИЖНИЙ/ДАЛЬНИЙ СВЕТ *** ОТ 2006/11
MITSUBISHI	OUTLANDER 1 ПОК.	2002 - 2008	H4*	H4**	HВ4***	* ОДНА ЛАМПА НА БЛИЖНИЙ/ДАЛЬНИЙ СВЕТ ** ОДНА ЛАМПА НА БЛИЖНИЙ/ДАЛЬНИЙ СВЕТ *** ДО 2006/10
MITSUBISHI	OUTLANDER 2 ПОК., XL	2006 - 2012	HВ4	HВ3	H11	
MITSUBISHI	OUTLANDER 3 ПОК.	2012 - НАСТ. ВРЕМЯ	H7	HВ3	H8*	* ДО 2015/06, С ДХО
MITSUBISHI	OUTLANDER 3 ПОК.	2012 - НАСТ. ВРЕМЯ			H11*	* ДО 2015/06, БЕЗ ДХО
MITSUBISHI	OUTLANDER 3 ПОК.	2012 - НАСТ. ВРЕМЯ			H16*	* ОТ 2015/07
MITSUBISHI	PAJERO 3 ПОК.	2000 - 2007	H4	H4	HВ4	
MITSUBISHI	PAJERO 4 ПОК.	2006 - НАСТ. ВРЕМЯ	H11	H9	H11	
MITSUBISHI	PAJERO SPORT 1 ПОК.	1998 - 2008	H4	H4	H3	
MITSUBISHI	PAJERO SPORT 2 ПОК.	2008 - 2016	H11	HВ3	H11	
MITSUBISHI	PAJERO SPORT 3 ПОК.	2015 - НАСТ. ВРЕМЯ	H1R2	H1R2	H8	
NISSAN	350Z КУПЕ (Z33)	2002 - НАСТ. ВРЕМЯ	H7	H7		
NISSAN	ALMERA B10 / CLASSIC	2006 - 2013	H7	H1	H8	
NISSAN	ALMERA G15	2012 - НАСТ. ВРЕМЯ	H11	HВ3	H8	

МАРКА	МОДЕЛЬ	ГОД ВЫПУСКА	БЛИЖНИЙ СВЕТ	ДАЛЬНИЙ СВЕТ	ПТО	КОММЕНТАРИЙ
NISSAN	ALMERA N16 / СЕДАН	2000 - 2006	H7	H1*	H3**	* ДО 2002/07
NISSAN	ALMERA N16 / СЕДАН	2000 - 2006		H7*	H11**	* ОТ 2002/08
NISSAN	ALMERA N16 / ХЭТЧБЕК	2000 - 2006	H7	H1*	H3**	* ДО 2002/07
NISSAN	ALMERA N16 / ХЭТЧБЕК	2000 - 2006		H7*	H11**	* ОТ 2002/08
NISSAN	CUBE CUBE CUBIC GZ11	2003 - 2008	H4	H4	HВ4	
NISSAN	CUBE CUBE II Z11	2002 - 2008	H4	H4	HВ4	
NISSAN	CUBE CUBE III (Z12)	2008 - НАСТ. ВРЕМЯ	H4	H4	H8	
NISSAN	GT-R R35	2007 - НАСТ. ВРЕМЯ	D2S	H9		
NISSAN	JUKE YF15	2010 - НАСТ. ВРЕМ	H4*	H4**	H8***	* ДО 2014/04 ** ДО 2014/04 *** ДО 2014/04
NISSAN	JUKE YF15	2010 - НАСТ. ВРЕМ	H11*	HВ3**	H11***	* ОТ 2014/05 ** ОТ 2014/05 *** ОТ 2014/05
NISSAN	MAXIMA 4 ПОК. / A32	1994 - 2000	H4	H4	H3	
NISSAN	MAXIMA 5 ПОК. / A33	1999 - 2006	HВ4	HВ3	H3	
NISSAN	MICRA 2 ПОК. / K11	1992 - 2003	H4	H4	H3	
NISSAN	MICRA 3 ПОК. / K12	2002 - 2010	H4	H4	H11	
NISSAN	MICRA IV (K13)	2010 - НАСТ. ВРЕМЯ	H4	H4	H11	
NISSAN	MURANO 1 ПОК. / Z50	2002 - 2008	D2R	D2R		
NISSAN	MURANO 2 ПОК. / Z51	2008 - 2016	D2S	D2S	H8	
NISSAN	MURANO 3 ПОК. / Z52	2016 - НАСТ. ВРЕМЯ			H11	
NISSAN	NAVARA D22	1998 - 2007	H4	H4	H3	
NISSAN	NAVARA D23	2014 - НАСТ. ВРЕМЯ	H4	H4	H11	
NISSAN	NAVARA D40	2004 - 2015	H4	H4	H11	
NISSAN	NOTE 1 ПОК.	2005 - 2013	H4	H4	H8	
NISSAN	NOTE (E12)	2013 - НАСТ. ВРЕМЯ	H4	H4	H11	
NISSAN	PATHFINDER 2 ПОК. / R50	1996 - 2004	H4	H4	H3	
NISSAN	PATHFINDER 3 ПОК. / R51	2005 - 2014	H4	H4	H11	
NISSAN	PATHFINDER 4 ПОК. / R52	2014 - НАСТ. ВРЕМЯ	H11	HВ3	H11	
NISSAN	PATROL 5 ПОК. (Y61)	1997 - 2013	H4	H4	H3	
NISSAN	PATROL 6 ПОК. (Y62)	2010 - НАСТ. ВРЕМЯ	H11	H9	H8	
NISSAN	PRIMERA P11 / СЕДАН	1996 - 2001	H1*	H1	H1	* ДО 1999/05
NISSAN	PRIMERA P11 / СЕДАН	1996 - 2001	H7*			* ОТ 1999/06
NISSAN	PRIMERA P12 / СЕДАН	2001 - 2008	H7	H7	H11	
NISSAN	PRIMERA P12 / УНИВЕРСАЛ	2001 - 2008	H7	H7	H11	
NISSAN	PRIMERA P12 / ХЭТЧБЕК	2001 - 2008	H7	H7	H11	
NISSAN	QASHQAI 1 ПОК. (J10)	2006 - 2013	H7	H7	H11	
NISSAN	QASHQAI 2 ПОК. (J11)	2013 - НАСТ. ВРЕМЯ	H11	H7	H8	
NISSAN	SENTRA 7 ПОК. / B17	2012 - НАСТ. ВРЕМЯ	H11	H9	H11	
NISSAN	SUNNY СЕДАН (B15)	1998 - 2004	H4	H4		
NISSAN	SUNNY СЕДАН (N14,B14)	1990 - 1999	H4	H4	H3	
NISSAN	TEANA 1 ПОК. / J31	2003 - 2008	H1*	H7	H8**	* ДО 2005 ** ОТ 2005
NISSAN	TEANA 1 ПОК. / J31	2003 - 2008	H7*		H11**	* ОТ 2005 ** ДО 2005
NISSAN	TEANA 2 ПОК. / J32	2008 - 2013	H11	H9	H11	

МАРКА	МОДЕЛЬ	ГОД ВЫПУСКА	БЛИЖНИЙ СВЕТ	ДАЛЬНИЙ СВЕТ	ПТФ	КОММЕНТАРИЙ
NISSAN	TEANA 3 ПОК. / L33R	2014 - НАСТ. ВРЕМЯ	H11	H9	H11	
NISSAN	TERRANO (R20,R50)	1993 - 2006	H4	H4	HВ4	
NISSAN	TERRANO 3 ПОК.	2014 - НАСТ. ВРЕМЯ	H7	H7	H11	
NISSAN	TIIDA 1 ПОК. / СЕДАН	2004 - 2013	H4	H4	H8	
NISSAN	TIIDA 1 ПОК. / ХЭТЧБЕК	2004 - 2013	H4	H4	H8	
NISSAN	TIIDA 2 ПОК. / ХЭТЧБЕК	2014 - НАСТ. ВРЕМЯ	H11	H9	H11	
NISSAN	X-TRAIL 1 ПОК. / Т30	2000 - 2007	H4	H4	H3*	* ДО 2003/08
NISSAN	X-TRAIL 1 ПОК. / Т30	2000 - 2007			H11*	* ОТ 2003/09
NISSAN	X-TRAIL 2 ПОК. / Т31	2007 - 2014	H4*	H4**	H8	* ОДНА ЛАМПА НА БЛИЖНИЙ/ДАЛЬНИЙ СВЕТ ** ОДНА ЛАМПА НА БЛИЖНИЙ/ДАЛЬНИЙ СВЕТ
NISSAN	X-TRAIL 2 ПОК. / Т31	2007 - 2014	H11*	H1**	H8	* РАЗДЕЛЬНЫЙ БЛИЖНИЙ/ДАЛЬНИЙ СВЕТ ** РАЗДЕЛЬНЫЙ БЛИЖНИЙ/ДАЛЬНИЙ СВЕТ
NISSAN	X-TRAIL 2 ПОК. / Т31	2007 - 2014		HВ3*		* ДОПОЛНИТЕЛЬНЫЙ ДАЛЬНИЙ СВЕТ
NISSAN	X-TRAIL 3 ПОК. / Т32	2014 - НАСТ. ВРЕМЯ	H11	H9	H11	
OPEL	INSIGNIA A / СЕДАН	2008 - 2017	H7*	H1**	H10	* ДО 2013 ** ДО 2013
OPEL	INSIGNIA A / СЕДАН	2008 - 2017	H1R2*	H1R2**		* ОТ 2014 ** ОТ 2014
OPEL	INSIGNIA A / УНИВЕРСАЛ	2008 - 2017	H7*	H1**	H10	* ДО 2013 ** ДО 2013
OPEL	INSIGNIA A / УНИВЕРСАЛ	2008 - 2017	H1R2*	H1R2**		* ОТ 2014 ** ОТ 2014
OPEL	INSIGNIA A / ХЭТЧБЕК	2008 - 2017	H7*	H1**	H10	* ДО 2013 ** ДО 2013
OPEL	INSIGNIA A / ХЭТЧБЕК	2008 - 2017	H1R2*	H1R2**		* ОТ 2014 ** ОТ 2014
OPEL	ANTARA 1 ПОК., (L07)	2006 - 2017	H7	H1	H8	
OPEL	ASTRA F / СЕДАН	1991 - 2002	H4	H4	H1*	* ВАРИАНТ 1
OPEL	ASTRA F / СЕДАН	1991 - 2002			H3*	* ВАРИАНТ 2
OPEL	ASTRA F / УНИВЕРСАЛ	1991 - 2002	H4	H4	H1*	* ВАРИАНТ 1
OPEL	ASTRA F / УНИВЕРСАЛ	1991 - 2002			H3*	* ВАРИАНТ 2
OPEL	ASTRA F / ХЭТЧБЕК	1991 - 2002	H4	H4	H1*	* ВАРИАНТ 1
OPEL	ASTRA F / ХЭТЧБЕК	1991 - 2002			H3*	* ВАРИАНТ 2
OPEL	ASTRA G / КУПЕ	2000 - 2005	H7	HВ3	H3	
OPEL	ASTRA G / СЕДАН	1998 - 2009	H7	HВ3	H3	
OPEL	ASTRA G / УНИВЕРСАЛ	1998 - 2009	H7	HВ3	H3	
OPEL	ASTRA G / ХЭТЧБЕК	1998 - 2009	H7	HВ3	H3	
OPEL	ASTRA H / GTC	2005 - 2010	H7	H1	H3*	* СТАНДАРТНАЯ КОМПЛЕКТАЦИЯ
OPEL	ASTRA H / GTC	2005 - 2010			H11*	* КОМПЛЕКТАЦИЯ ОРС С ГАЛОГЕНОВЫМИ ПТФ
OPEL	ASTRA H / СЕДАН	2007 - 2014	H7	H1	H3	
OPEL	ASTRA H / УНИВЕРСАЛ	2004 - 2014	H7	H1	H3	
OPEL	ASTRA H / ХЭТЧБЕК	2004 - 2014	H7	H1	H3	
OPEL	ASTRA J / GTC	2011 - 2017	H1R2	H1R2	H10	
OPEL	ASTRA J / СЕДАН	2012 - 2017	H7	H7	H11	
OPEL	ASTRA J / УНИВЕРСАЛ	2010 - 2017	H7	H7	H10*	* ДО 2012
OPEL	ASTRA J / УНИВЕРСАЛ	2010 - 2017			H11*	* ОТ 2013

МАРКА	МОДЕЛЬ	ГОД ВЫПУСКА	БЛИЖНИЙ СВЕТ	ДАЛЬНИЙ СВЕТ	ПТФ	КОММЕНТАРИЙ
OPEL	ASTRA J / ХЭТЧБЕК	2009 - 2017	H7	H7	H10*	* ДО 2012
OPEL	ASTRA J / ХЭТЧБЕК	2009 - 2017			H11*	* ОТ 2013
OPEL	COMBO (F06)	2001 - 2011	H7	H1*	H3	* ВАРИАНТ 1
OPEL	COMBO (F06)	2001 - 2011		H7*		* ВАРИАНТ 2
OPEL	COMBO (X12)	2011 - НАСТ. ВРЕМЯ	H7	H1	H1	
OPEL	CORSA B / ХЭТЧБЕК	1993 - 2002	H4	H4	H3	
OPEL	CORSA C / ХЭТЧБЕК	2000 - 2006	H7	H1*	H3	* С КСЕНОНОВЫМИ ФАРАМИ + С ГАЛОГЕНОВЫМИ ФАРАМИ ПРОИЗВОДСТВА VALEO
OPEL	CORSA C / ХЭТЧБЕК	2000 - 2006		H7*		* С ЭЛЛИПСОИДНЫМИ ФАРАМИ + С ГАЛОГЕНОВЫМИ ФАРАМИ ПРОИЗВОДСТВА BOSCH
OPEL	CORSA D / ХЭТЧБЕК	2006 - 2014	H7*	H1**	H3***	* ДО 2010 + ОТ 2011, БЕЗ СИСТЕМЫ АКТИВНОГО ОСВЕЩЕНИЯ В ПОВОРОТЕ ** ДО 2010 + ОТ 2011, БЕЗ СИСТЕМЫ АКТИВНОГО ОСВЕЩЕНИЯ В ПОВОРОТЕ *** ВАРИАНТ 1
OPEL	CORSA D / ХЭТЧБЕК	2006 - 2014	H9B*	H9B**	H10***	* ОТ 2011, С СИСТЕМОЙ АКТИВНОГО ОСВЕЩЕНИЯ В ПОВОРОТЕ ** ОТ 2011, С СИСТЕМОЙ АКТИВНОГО ОСВЕЩЕНИЯ В ПОВОРОТЕ *** ВАРИАНТ 2
OPEL	MERIVA A	2003 - 2010	H7	H1	H3	
OPEL	MERIVA B	2010 - 2014	H7	H1	H10	
OPEL	МОККА 1 ПОК. J13	2012 - 2016	H7	HВ3	H11	
OPEL	OMEGA A / СЕДАН	1986 - 1994	H4	H1*	H3**	* ВАРИАНТ 1
OPEL	OMEGA A / СЕДАН	1986 - 1994		H4*	H1**	* ВАРИАНТ 2
OPEL	OMEGA A / УНИВЕРСАЛ	1986 - 1994	H4	H1*	H3	* ВАРИАНТ 1
OPEL	OMEGA A / УНИВЕРСАЛ	1986 - 1994		H4*		* ВАРИАНТ 2
OPEL	OMEGA B / СЕДАН	1994 - 2003	H1	H1*	H1**	* ДО 1997/08
OPEL	OMEGA B / СЕДАН	1994 - 2003		H7*	HВ4**	* ОТ 1997/09
OPEL	OMEGA B / УНИВЕРСАЛ	1994 - 2003	H1	H1*	H1**	* ДО 1997/08
OPEL	OMEGA B / УНИВЕРСАЛ	1994 - 2003		H7*	HВ4**	* ОТ 1997/09
OPEL	VECTRA A / СЕДАН	1988 - 1995	H4	H4	H3	
OPEL	VECTRA A / ХЭТЧБЕК	1988 - 1995	H4	H4	H3	
OPEL	VECTRA B / СЕДАН	1995 - 2002	H7	H1*	H3	* ВАРИАНТ 1
OPEL	VECTRA B / СЕДАН	1995 - 2002		H7*		* ВАРИАНТ 2
OPEL	VECTRA B / УНИВЕРСАЛ	1996 - 2003	H7	H1*	H3	* ВАРИАНТ 1
OPEL	VECTRA B / УНИВЕРСАЛ	1996 - 2003		H7*		* ВАРИАНТ 2
OPEL	ZAFIRA A	1999 - 2005	H7	H7	H3	
OPEL	ZAFIRA B	2005 - 2014	H7	H1	H10	
OPEL	ZAFIRA B	2005 - 2014	H7	H1	H3	
OPEL	ZAFIRA C	2011 - 2019	H7*	H7**	H10	* ОТ 2017 ** ОТ 2017
OPEL	ZAFIRA C	2011 - 2019	H1R2*	H1R2**		* ДО 2016 ** ДО 2016
PEUGEOT	1007 KM	2005 - 2010	H4	H4	H1	
PEUGEOT	107 1 ПОК.	2005 - 2014	H4	H4	H11	
PEUGEOT	2008 1 ПОК.	2013 - 2019	H7	H7	PSX24W	
PEUGEOT	206 + / ХЭТЧБЕК	2009 - 2013	H7	H1	PSX24W	
PEUGEOT	206 SD / СЕДАН	2007 - 2010	H7	H1	H1	
PEUGEOT	206 SW / УНИВЕРСАЛ	2002 - 2010	H4*	H4**	H1	* ОДНА ЛАМПА НА БЛИЖНИЙ/ДАЛЬНИЙ СВЕТ ** ОДНА ЛАМПА НА БЛИЖНИЙ/ДАЛЬНИЙ СВЕТ

МАРКА	МОДЕЛЬ	ГОД ВЫПУСКА	БЛИЖНИЙ СВЕТ	ДАЛЬНИЙ СВЕТ	ПТФ	КОММЕНТАРИЙ
PEUGEOT	206 SW / УНИВЕРСАЛ	2002 - 2010	H7*	H7**		* РАЗДЕЛЬНЫЙ БЛИЖНИЙ/ДАЛЬНИЙ СВЕТ ** РАЗДЕЛЬНЫЙ БЛИЖНИЙ/ДАЛЬНИЙ СВЕТ
PEUGEOT	206 SW / УНИВЕРСАЛ	2002 - 2010		H1*		* РАЗДЕЛЬНЫЙ БЛИЖНИЙ/ДАЛЬНИЙ СВЕТ, ОТ 2006/10
PEUGEOT	206 ХЭТЧБЕК	1998 - 2010	H4*	H4**	H1	* ОДНА ЛАМПА НА БЛИЖНИЙ/ДАЛЬНИЙ СВЕТ ** ОДНА ЛАМПА НА БЛИЖНИЙ/ДАЛЬНИЙ СВЕТ
PEUGEOT	206 ХЭТЧБЕК	1998 - 2010	H7*	H7**		* РАЗДЕЛЬНЫЙ БЛИЖНИЙ/ДАЛЬНИЙ СВЕТ ** РАЗДЕЛЬНЫЙ БЛИЖНИЙ/ДАЛЬНИЙ СВЕТ, ДО 2006/09
PEUGEOT	206 ХЭТЧБЕК	1998 - 2010		H1*		* РАЗДЕЛЬНЫЙ БЛИЖНИЙ/ДАЛЬНИЙ СВЕТ, ОТ 2006/10
PEUGEOT	207 СЕДАН	2006 - 2014	H7	H1	H11*	* ДО 2008/06
PEUGEOT	207 СЕДАН	2006 - 2014	H7	H1	PSX24W*	* ОТ 2008/07
PEUGEOT	207 SW / УНИВЕРСАЛ	2006 - 2014	H7	H1	H11*	* ДО 2008/06
PEUGEOT	207 SW / УНИВЕРСАЛ	2006 - 2014	H7	H1	PSX24W*	* ОТ 2008/07
PEUGEOT	207 ХЭТЧБЕК	2006 - 2012	H7	H1	H11	
PEUGEOT	208 1 ПОК.	2012 - 2019	H7	H7	PSX24W	
PEUGEOT	3008 1 ПОК.	2009 - 2016	H7	H7*	PSX24W	* ДО 2012
PEUGEOT	3008 1 ПОК.	2009 - 2016		HВ3*		* ОТ 2013
PEUGEOT	3008 2 ПОК.	2016 - НАСТ. ВРЕМЯ	H7	HВ3	H11	
PEUGEOT	301 1 ПОК.	2012 - НАСТ. ВРЕМЯ	H7	H1	H11	
PEUGEOT	307 SW / УНИВЕРСАЛ	2002 - 2009	H1*	H1**	H1***	* ОТ 2005/06 ** ДО 2005/05 *** ДО 2005/05
PEUGEOT	307 SW / УНИВЕРСАЛ	2002 - 2009	H7*	H7**	H11***	* ДО 2005/05 ** ОТ 2005/06 + С КСЕНОНОВЫМИ ФАРАМИ *** ОТ 2005/06
PEUGEOT	307 ХЭТЧБЕК	2000 - 2008	H1*	H1**	H1***	* ОТ 2005/06 ** ДО 2005/05 *** ДО 2005/05
PEUGEOT	307 ХЭТЧБЕК	2000 - 2008	H7*	H7**	H11***	* ДО 2005/05 ** ОТ 2005/06 + С КСЕНОНОВЫМИ ФАРАМИ *** ОТ 2005/06
PEUGEOT	308 1 ПОК. / УНИВЕРСАЛ	2007 - 2012	H7	H1	H8	
PEUGEOT	308 1 ПОК. / ХЭТЧБЕК	2007 - 2015	H7	H1	H8	
PEUGEOT	308 SW II	2014 - НАСТ. ВРЕМЯ	H7	HВ3	H11	
PEUGEOT	308 ХЭТЧБЕК II	2013 - НАСТ. ВРЕМЯ	H7		H11	
PEUGEOT	4007 1 ПОК.	2007 - 2012	H11	H7	H11	
PEUGEOT	4008 1 ПОК.	2012 - 2017	H7	HВ3	H11	
PEUGEOT	406 1 ПОК. / КУПЕ	1997 - 2004	H7	H7	H1	
PEUGEOT	406 1 ПОК. / СЕДАН	1995 - 2004	H7	H7	H1	
PEUGEOT	406 1 ПОК. / УНИВЕРСАЛ	1996 - 2004	H7	H7	H1	
PEUGEOT	407 1 ПОК. / КУПЕ	2005 - 2010	D1S	D1S	H11	
PEUGEOT	407 1 ПОК. / СЕДАН	2004 - 2010	H1	H7	H11	
PEUGEOT	407 1 ПОК. / УНИВЕРСАЛ	2004 - 2010	H1	H7	H11	
PEUGEOT	408 1 ПОК.	2010 - НАСТ. ВРЕМЯ	H7	H1	H8*	* ДО 2016
PEUGEOT	408 1 ПОК.	2010 - НАСТ. ВРЕМЯ			H11*	* ОТ 2017
PEUGEOT	5008 1 ПОК.	2009 - 2016	H7	H7*	PSX24W	* ДО 2012
PEUGEOT	5008 1 ПОК.	2009 - 2016		HВ3*		* ОТ 2013
PEUGEOT	5008 2 ПОК.	2016 - НАСТ. ВРЕМЯ	H7	HВ3	H11	
PEUGEOT	508 1 ПОК. / СЕДАН	2010 - 2018	H7	H7	H8	



МАРКА	МОДЕЛЬ	ГОД ВЫПУСКА	БЛИЖНИЙ СВЕТ	ДАЛЬНИЙ СВЕТ	ПТФ	КОММЕНТАРИЙ
PEUGEOT	508 1 ПОК. / УНИВЕРСАЛ	2010 - 2018	H7	H7	H8	
PEUGEOT	607 1 ПОК.	2000 - 2011	H7	H1	H1	
PEUGEOT	PARTNER COMBISPACE (5F)	1996 - 2015	H4	H4	H1*	* ВАРИАНТ 1
PEUGEOT	PARTNER COMBISPACE (5F)	1996 - 2015			H11*	* ВАРИАНТ 2
PEUGEOT	PARTNER TEREE	2008 - НАСТ. ВРЕМЯ	H4	H4	H1*	* ВАРИАНТ 1
PEUGEOT	PARTNER TEREE	2008 - НАСТ. ВРЕМЯ			H11*	* ВАРИАНТ 2
PEUGEOT	RCZ 1 ПОК.	2009 - 2015	H7	H1	H8	
PORSCHE	CAYENNE 1 ПОК. (9PA, 9PA1 / 955, 957)	2003 - 2010	H7	H7	H11	
PORSCHE	CAYENNE 2 ПОК. (92A/958)	2010 - 2017	H7	H7	H11	
PORSCHE	CAYMAN (981)	2013 - 2016	H7	H9		
PORSCHE	CAYMAN (987)	2005 - 2013	H7*	H9**	H11	* ВАРИАНТ 1 ** ВАРИАНТ 1
PORSCHE	CAYMAN (987)	2005 - 2013	H11*	H11**		* ВАРИАНТ 2 ** ВАРИАНТ 2
PORSCHE	MACAN (95B)	2014 - НАСТ. ВРЕМЯ	H7	H15	H11	
PORSCHE	PANAMERA (970)	2009 - 2016	D1S	D1S		
RENAULT	CLIO I	1990 - 1998	H4	H4	H1	
RENAULT	CLIO II	1998 - 2009	H4	H4	H11	
RENAULT	CLIO III	2005 - 2012	H7	H7	H11	
RENAULT	CLIO IV	2012 - НАСТ. ВРЕМЯ	H7	H1	H16	
RENAULT	DUSTER 1 ПОК.	2011 - 2021	H7	H1	H16*	* ОТ 2015/06
RENAULT	DUSTER 1 ПОК.	2011 - 2021			H11*	* ДО 2015/05
RENAULT	FLUENCE 1 ПОК.	2010 - 2016	H7	H7	H16*	* ОТ 2013
RENAULT	FLUENCE 1 ПОК.	2010 - 2016			H11*	* ДО 2012
RENAULT	KANGOO I (KC0/1)	1997 - 2009	H4	H4	H1	
RENAULT	KANGOO II (KW0/1)	2008 - НАСТ. ВРЕМЯ	H4	H4	H11	
RENAULT	КАРТУР 1 ПОК.	2016 - НАСТ. ВРЕМЯ	H1	H1		
RENAULT	KOLEOS 1 ПОК.	2008 - 2016	H7	H7	H11	
RENAULT	KOLEOS 2 ПОК.	2016 - НАСТ. ВРЕМЯ	H7	H7	H11	
RENAULT	LAGUNA КУПЕ (DT0/1)	2008 - НАСТ. ВРЕМЯ			H11	
RENAULT	LAGUNA ХЭТЧБЕК (556)	1993 - 2001	H1	H1	H1	
RENAULT	LAGUNA ХЭТЧБЕК (556)	1993 - 2001	H7	H7	H1	
RENAULT	LAGUNA ХЭТЧБЕК II (BG0/1)	2001 - 2007	H7	H1	H11	
RENAULT	LAGUNA ХЭТЧБЕК III (BT0/1)	2007 - НАСТ. ВРЕМЯ	H7	H7	H11	
RENAULT	LATITUDE 1 ПОК.	2010 - 2015	H7	H1	H16*	* ОТ 2012/10
RENAULT	LATITUDE 1 ПОК.	2010 - 2015			H11*	* ДО 2012/09
RENAULT	LOGAN 1 ПОК.	2004 - 2015	H4	H4	H11*	* ДО 2009
RENAULT	LOGAN 1 ПОК.	2004 - 2015			PSX24W*	* ОТ 2009
RENAULT	LOGAN 2 ПОК.	2012 - НАСТ. ВРЕМЯ	H7	H1	H16	
RENAULT	MEGANE 1 ПОК. / СЕДАН	1996 - 2003	H4*	H4**	H1	* ОДНА ЛАМПА НА БЛИЖНИЙ/ДАЛЬНИЙ СВЕТ ** ОДНА ЛАМПА НА БЛИЖНИЙ/ДАЛЬНИЙ СВЕТ
RENAULT	MEGANE 1 ПОК. / СЕДАН	1996 - 2003	H7*	H1**		* РАЗДЕЛЬНЫЙ БЛИЖНИЙ/ДАЛЬНИЙ СВЕТ ** РАЗДЕЛЬНЫЙ БЛИЖНИЙ/ДАЛЬНИЙ СВЕТ
RENAULT	MEGANE 1 ПОК. / ХЭТЧБЕК	1996 - 2003	H4*	H4**	H1	* ОДНА ЛАМПА НА БЛИЖНИЙ/ДАЛЬНИЙ СВЕТ ** ОДНА ЛАМПА НА БЛИЖНИЙ/ДАЛЬНИЙ СВЕТ

МАРКА	МОДЕЛЬ	ГОД ВЫПУСКА	БЛИЖНИЙ СВЕТ	ДАЛЬНИЙ СВЕТ	ПТФ	КОММЕНТАРИЙ
RENAULT	MEGANE 1 ПОК. / ХЭТЧБЕК	1996 - 2003	H7*	H1**		* РАЗДЕЛЬНЫЙ БЛИЖНИЙ/ДАЛЬНИЙ СВЕТ ** РАЗДЕЛЬНЫЙ БЛИЖНИЙ/ДАЛЬНИЙ СВЕТ
RENAULT	MEGANE 2 ПОК. / СЕДАН	2003 - 2009	H7	H1	H11	
RENAULT	MEGANE 2 ПОК. / ХЭТЧБЕК	2002 - 2009	H7	H1	H11	
RENAULT	MEGANE 3 ПОК. / ХЭТЧБЕК	2008 - 2015	H7	H7	H8*	* ОТ 2014/01
RENAULT	MEGANE 3 ПОК. / ХЭТЧБЕК	2008 - 2015			H16*	* ОТ 2012/04 ДО 2013/12
RENAULT	MEGANE 3 ПОК. / ХЭТЧБЕК	2008 - 2015			H11*	* ДО 2012/03
RENAULT	SANDERO 1 ПОК.	2009 - 2014	H4	H4	H11	
RENAULT	SANDERO 2 ПОК.	2013 - НАСТ. ВРЕМЯ	H7	H1	H16	
RENAULT	SCENIC 1 ПОК.	1996 - 2003	H7	H1	H1	
RENAULT	SCENIC 2 ПОК.	2003 - 2009	H7	H1	H11	
RENAULT	SCENIC 3 ПОК.	2009 - 2015	H7	H7	H16*	* ОТ 2012
RENAULT	SCENIC 3 ПОК.	2009 - 2015			H11*	* ДО 2011
RENAULT	SYMBOL (LB)	1998 - 2009	H1*	H1**	H1***	* ВАРИАНТ 1 ** ВАРИАНТ 1 *** ВАРИАНТ 1
RENAULT	SYMBOL (LB)	1998 - 2009	H7*	H7**	H11***	* ВАРИАНТ 2 ** ВАРИАНТ 2 *** ВАРИАНТ 2
SAAB	9-3 2 ПОК. / УНИВЕРСАЛ	2005 - 2015	H7	H7*	H8**	* ДО 2007
SAAB	9-3 2 ПОК. / УНИВЕРСАЛ	2005 - 2015		H9*	H3**	* ОТ 2008
SAAB	9-3 2 ПОК. / СЕДАН	2002 - 2015	H7	H7*	H8**	* ДО 2007
SAAB	9-3 2 ПОК. / СЕДАН	2002 - 2015		H9*	H3**	* ОТ 2008
SAAB	9-3 1 ПОК. / ХЭТЧБЕК	1998 - 2003	H4	H4	H1	
SAAB	9-5 1 ПОК. / УНИВЕРСАЛ	1998 - 2009	H7	H7	H1	
SAAB	9-5 1 ПОК. / СЕДАН	1997 - 2009	H7	H7	H1	
SAAB	900 2 ПОК. / ХЭТЧБЕК	1993 - 1998	H4	H4	H3	
SAAB	9000 1 ПОК. / СЕДАН	1984 - 1998	H1*	H1**		* РАЗДЕЛЬНЫЙ БЛИЖНИЙ/ДАЛЬНИЙ СВЕТ ** РАЗДЕЛЬНЫЙ БЛИЖНИЙ/ДАЛЬНИЙ СВЕТ
SAAB	9000 1 ПОК. / СЕДАН	1984 - 1998	H4*	H4**		* ОДНА ЛАМПА НА БЛИЖНИЙ/ДАЛЬНИЙ СВЕТ ** ОДНА ЛАМПА НА БЛИЖНИЙ/ДАЛЬНИЙ СВЕТ
SEAT	ALTEA I	2005 - 2009	H7	H1	H3	
SEAT	ALTEA FREETRACK	2007 - 2009	H7	H1	HВ4	
SEAT	CORDOVA II	2003 - 2009	H7	H7	H3	
SEAT	EXEO I	2008 - 2013	H7	H1	H11	
SEAT	LEON 1 ПОК.	1999 - 2006	H7	H1	H3	
SEAT	LEON 2 ПОК.	2005 - 2012	H7	H1	HВ4*	* ОТ 2009/04
SEAT	LEON 2 ПОК.	2005 - 2012			H3*	* ДО 2009/03
SEAT	LEON 3 ПОК. / ХЭТЧБЕК, 5 ДВ.	2012 - НАСТ. ВРЕМЯ	H7	H7	H8	
SKODA	FABIA 1 ПОК. / ХЭТЧБЕК	1999 - 2008	H7	H3	H3*	* ДЛЯ СТАНДАРТНОГО БАМПЕРА ДО 2005, А ТАК ЖЕ ДЛЯ RS-ВЕРСИИ
SKODA	FABIA 1 ПОК. / ХЭТЧБЕК	1999 - 2008			HВ4*	* ДЛЯ СТАНДАРТНОГО БАМПЕРА ОТ 2005
SKODA	FABIA 2 ПОК. / ХЭТЧБЕК	2007 - 2014	H4*	H4**	H8***	* В ФАРЕ С ОТРАЖАТЕЛЯМИ, ОДНА ЛАМПА НА БЛИЖНИЙ/ДАЛЬНИЙ СВЕТ ** В ФАРЕ С ОТРАЖАТЕЛЯМИ, ОДНА ЛАМПА НА БЛИЖНИЙ/ДАЛЬНИЙ СВЕТ *** ОТ 2011
SKODA	FABIA 2 ПОК. / ХЭТЧБЕК	2007 - 2014	H7*	H7**	HВ4***	* В ФАРЕ С БИГАЛОГЕНОВОЙ ЛИНЗОЙ, ОДНА ЛАМПА НА БЛИЖНИЙ/ДАЛЬНИЙ СВЕТ ** В ФАРЕ С БИГАЛОГЕНОВОЙ ЛИНЗОЙ, ОДНА ЛАМПА НА БЛИЖНИЙ/ДАЛЬНИЙ СВЕТ *** ДО 2010 + ДЛЯ ВЕРСИИ RS И SCOUT

МАРКА	МОДЕЛЬ	ГОД ВЫПУСКА	БЛИЖНИЙ СВЕТ	ДАЛЬНИЙ СВЕТ	ПТФ	КОММЕНТАРИЙ
SKODA	KAROQ 1 ПОК.	2017 - НАСТ. ВРЕМЯ	H7	H7	H8	
SKODA	KODIAQ 1 ПОК.	2016 - НАСТ. ВРЕМЯ	H7	H7	H8	
SKODA	ОСТАВИА А4 / ЛИФТБЕК	1996 - 2010	H4	H4	H3	
SKODA	ОСТАВИА А4 / УНИВЕРСАЛ	1998 - 2010	H4	H4	H3	
SKODA	ОСТАВИА А5 / ЛИФТБЕК	2004 - 2013	H7	H1	H1*	* RS-ВЕРСИЯ, ДО 2009
SKODA	ОСТАВИА А5 / ЛИФТБЕК	2004 - 2013			H8*	* СТАНДАРТНАЯ ВЕРСИЯ
SKODA	ОСТАВИА А5 / ЛИФТБЕК	2004 - 2013			HВ4*	* RS-ВЕРСИЯ, С 2009
SKODA	ОСТАВИА А5 / УНИВЕРСАЛ	2004 - 2013	H7	H1	H8	
SKODA	ОСТАВИА А7 / ЛИФТБЕК	2012 - НАСТ. ВРЕМЯ	H7	H7*	H8**	* ОТ 2017
SKODA	ОСТАВИА А7 / ЛИФТБЕК	2012 - НАСТ. ВРЕМЯ		H15*	H16**	* ДО 2017, ЛАМПА ВЫПОЛНЯЕТ ФУНКЦИЮ ЕЩЕ ДХО И ГАБАРИТОВ
SKODA	ОСТАВИА А7 / УНИВЕРСАЛ	2012 - НАСТ. ВРЕМЯ	H7	H7*	H8**	* ОТ 2017
SKODA	ОСТАВИА А7 / УНИВЕРСАЛ	2012 - НАСТ. ВРЕМЯ		H15*	H16**	* ДО 2017, С ФУНКЦИЕЙ ДХО И ГАБАРИТОВ
SKODA	RAPID 1 ПОК.	2012 - НАСТ. ВРЕМЯ	H7	H7*	H8	* ОТ 2017
SKODA	RAPID 1 ПОК.	2012 - НАСТ. ВРЕМЯ		H15*		* ДО 2016; С ФУНКЦИЕЙ ДХО
SKODA	ROOMSTER 1 ПОК. / МИНИВЭН	2006 - 2015	H4*	H4**	H8***	* ОДНА ЛАМПА ДЛЯ БЛИЖНЕГО/ ДАЛЬНОГО СВЕТА; С ОТРАЖАТЕЛЯМИ ** ОДНА ЛАМПА ДЛЯ БЛИЖНЕГО/ ДАЛЬНОГО СВЕТА; С ОТРАЖАТЕЛЯМИ *** СТАНДАРТНОЕ ОСНАЩЕНИЕ
SKODA	ROOMSTER 1 ПОК. / МИНИВЭН	2006 - 2015	H7*	H7**	HВ4***	* ДЛЯ ФАР С БИГАЛОГЕНОВЫМИ ЛИНЗАМИ + ДЛЯ ФАР С РАЗДЕЛЬНЫМ БЛИЖНИМ/ДАЛЬНИМ СВЕТОМ ** ДЛЯ ФАР С БИГАЛОГЕНОВЫМИ ЛИНЗАМИ + ДЛЯ ФАР С РАЗДЕЛЬНЫМ БЛИЖНИМ/ДАЛЬНИМ СВЕТОМ *** ДЛЯ МОДЕЛИ SCOUT
SKODA	SUPERB 1 ПОК. / СЕДАН	2001 - 2008	H7	H3	H3	
SKODA	SUPERB 2 ПОК. / ЛИФТБЕК	2008 - 2015	H7	H3*	H8	* ДО 2013
SKODA	SUPERB 2 ПОК. / ЛИФТБЕК	2008 - 2015		H15*		* ОТ 2014
SKODA	SUPERB 2 ПОК. / УНИВЕРСАЛ	2009 - 2015	H7	H3*	H8	* ДО 2013
SKODA	SUPERB 2 ПОК. / УНИВЕРСАЛ	2009 - 2015		H15*		* ОТ 2014
SKODA	SUPERB 3 ПОК. / УНИВЕРСАЛ	2015 - НАСТ. ВРЕМЯ	H7	H7	H8	
SKODA	SUPERB 3 ПОК. / ХЭТЧБЕК	2015 - НАСТ. ВРЕМЯ	H7	H7	H8	
SKODA	YETI 1 ПОК.	2009 - 2017	H4*	H4**	H7***	* ДО 2013 ** ДО 2013 *** ДО 2013
SKODA	YETI 1 ПОК.	2009 - 2017	H7*	H7**	H8***	* ОТ 2013 ** ОТ 2013 *** ОТ 2013
SMART	CITY 450 / COUPE	1998 - 2004	H4*	H4**	H3	* РАЗДЕЛЬНЫЙ БЛИЖНИЙ/ДАЛЬНИЙ СВЕТ ** РАЗДЕЛЬНЫЙ БЛИЖНИЙ/ДАЛЬНИЙ СВЕТ
SMART	CITY 450 / COUPE	1998 - 2004	H7*	H1**		* ОДНА ЛАМПА НА БЛИЖНИЙ/ДАЛЬНИЙ СВЕТ ** ОДНА ЛАМПА НА БЛИЖНИЙ/ДАЛЬНИЙ СВЕТ
SMART	FORFOUR 454	2004 - 2006	H7	H7	H8	
SMART	FORFOUR 453	2014 - НАСТ. ВРЕМЯ	H4	H4	H16	
SMART	FORTWO 450 / КУПЕ	2004 - 2007	H7	H1	H3	
SMART	FORTWO 451 / КУПЕ	2007 - 2015	H7	H7	H11	
SMART	FORTWO 453 / КУПЕ	2014 - НАСТ. ВРЕМЯ	H4	H4	H16	
SMART	ROADSTER 452	2003 - 2006	H7	H1	H3	
SSANGYONG	ACTYON 1 ПОК.	2006 - 2012	H4	H4	H27W/2(881)	

МАРКА	МОДЕЛЬ	ГОД ВЫПУСКА	БЛИЖНИЙ СВЕТ	ДАЛЬНИЙ СВЕТ	ПТФ	КОММЕНТАРИЙ
SSANGYONG	ACTYON 2 ПОК.	2011 - НАСТ. ВРЕМЯ	H4*	H4**	H16***	* ДО 2013/07 ** ДО 2013/07 *** ОТ 2013/07
SSANGYONG	ACTYON 2 ПОК.	2011 - НАСТ. ВРЕМЯ	H7*	H1**	H27W/2(881)***	* ОТ 2013/07 ** ОТ 2013/07 *** ДО 2013/07
SSANGYONG	KORANDO (K4)	1988 - 1997	H4	H4		
SSANGYONG	KORANDO (KJ)	1996 - 2007	H4	H4	H3	
SSANGYONG	KYRON	2005 - 2015	H7	H1	H27W/2(881)	
SSANGYONG	REXTON (GAB)	2001 - НАСТ. ВРЕМЯ	H7	H1	H27W/2(881)	
SSANGYONG	REXTON	2012 - НАСТ. ВРЕМЯ	H7	H15	H8	
SUBARU	FORESTER 1 ПОК.	1997 - 2002	H4	H4	HВ4	
SUBARU	FORESTER 2 ПОК.	2002 - 2007	H4*	H4**	H3	* ОДНА ЛАМПА НА БЛИЖНИЙ/ДАЛЬНИЙ СВЕТ ** ОДНА ЛАМПА НА БЛИЖНИЙ/ДАЛЬНИЙ СВЕТ
SUBARU	FORESTER 2 ПОК.	2002 - 2007	H1*	HВ3**		* РАЗДЕЛЬНЫЙ БЛИЖНИЙ/ДАЛЬНИЙ СВЕТ ** РАЗДЕЛЬНЫЙ БЛИЖНИЙ/ДАЛЬНИЙ СВЕТ
SUBARU	FORESTER 3 ПОК.	2007 - 2013	H7	HВ3	HВ4	
SUBARU	FORESTER 4 ПОК.	2012 - 2018	H11	HВ3	H8*	* МАШИНА С ДХО
SUBARU	FORESTER 4 ПОК.	2012 - 2018			H16*	* БЕЗ ФУНКЦИИ ДХО
SUBARU	FORESTER 5 ПОК.	2018 - НАСТ. ВРЕМЯ	H11	HВ3	H8*	* С СОВМЕЩЕННОЙ ФУНКЦИЕЙ ДХО
SUBARU	FORESTER 5 ПОК.	2018 - НАСТ. ВРЕМЯ			H16*	* БЕЗ ФУНКЦИИ ДХО
SUBARU	IMPREZA СЕДАН (GC/G10)	1992 - 2000	H4	H4	H3	
SUBARU	IMPREZA СЕДАН II (GD/G11)	2000 - 2007	HВ3	H1	H3	
SUBARU	IMPREZA СЕДАН III (GE, GV/ G12/G22)	2007 - 2014	H11	HВ3	HВ4	
SUBARU	IMPREZA СЕДАН IV (GJ/G13)	2011 - НАСТ. ВРЕМЯ	H4	H4		
SUBARU	IMPREZA УНИВЕРСАЛ (GF/ G10)	1992 - 2000	H4	H4	H3	
SUBARU	IMPREZA УНИВЕРСАЛ II (GG/G11)	2000 - 2007	H4	H4	H3	
SUBARU	IMPREZA ХЭТЧБЕК III (GH, GR/G12/G22)	2007 - 2014	H11	HВ3	HВ4	
SUBARU	LEGACY СЕДАН (B10)	1988 - 1994	H4	H4		
SUBARU	LEGACY СЕДАН II (B11)	1993 - 1999	H4	H4		
SUBARU	LEGACY СЕДАН III (B12)	1997 - 2003	H4*	H4**	H3	* ВАРИАНТ 1 ** ВАРИАНТ 1
SUBARU	LEGACY СЕДАН III (B12)	1997 - 2003	H7*	H1**		* ВАРИАНТ 2 ** ВАРИАНТ 2
SUBARU	LEGACY СЕДАН IV (BL/B13)	2003 - 2009	H7	H9	H3	
SUBARU	LEGACY СЕДАН V (BM/B14)	2009 - 2015	H7	HВ3	HВ4	
SUBARU	LEGACY УНИВЕРСАЛ (B10)	1988 - 1994	H4	H4		
SUBARU	LEGACY УНИВЕРСАЛ II (B11)	1993 - 1999	H4	H4	H1	
SUBARU	LEGACY УНИВЕРСАЛ III (BH/B12)	1997 - 2006	H4*	H4**	H3	* ВАРИАНТ 1 ** ВАРИАНТ 1
SUBARU	LEGACY УНИВЕРСАЛ III (BH/B12)	1997 - 2006	H7*	H1**		* ВАРИАНТ 2 ** ВАРИАНТ 2
SUBARU	LEGACY УНИВЕРСАЛ IV (BP/B13)	2003 - 2009	H7	H9	H3	
SUBARU	LEGACY УНИВЕРСАЛ V (BR/ B14)	2009 - 2015	H7	HВ3	H11	
SUBARU	OUTBACK 3 ПОК. (BP/B13)	2003 - 2009	H7	HВ3	H3	
SUBARU	OUTBACK 4 ПОК. (BR/B14)	2009 - 2014	H7	HВ3	H11	
SUBARU	OUTBACK 5 ПОК. (BS/B15)	2014 - НАСТ. ВРЕМЯ	H11	HВ3	H8*	* С ДХО
SUBARU	OUTBACK 5 ПОК. (BS/B15)	2014 - НАСТ. ВРЕМЯ			H16*	* БЕЗ ФУНКЦИИ ДХО

МАРКА	МОДЕЛЬ	ГОД ВЫПУСКА	БЛИЖНИЙ СВЕТ	ДАЛЬНИЙ СВЕТ	ПТФ	КОММЕНТАРИЙ
SUBARU	OUTBACK II (BH/B12)	1998 - 2003	H4	H4	H3	
SUBARU	TRIBESA (WX/W10)	2004 - 2014	H7	H9	H1	
SUBARU	XV 1 ПОК.	2011 - 2017	H11	HВ3	H8*	* С ДХО
SUBARU	XV 1 ПОК.	2011 - 2017			PSX24W*	* БЕЗ ФУНКЦИИ ДХО
SUBARU	XV 2 ПОК.	2017 - НАСТ. ВРЕМЯ	H11	HВ3	H8*	* С ДХО
SUBARU	XV 2 ПОК.	2017 - НАСТ. ВРЕМЯ			PSX24W*	* БЕЗ ФУНКЦИИ ДХО
SUZUKI	GRAND VITARA 1 ПОК.	1998 - 2005	H4	H4	H3	
SUZUKI	GRAND VITARA 2 ПОК.	2005 - 2015	H4*	H4**	H11	* ОДНА ЛАМПА НА БЛИЖНИЙ/ДАЛЬНИЙ СВЕТ ** ОДНА ЛАМПА НА БЛИЖНИЙ/ДАЛЬНИЙ СВЕТ
SUZUKI	GRAND VITARA 2 ПОК.	2005 - 2015	H7*	HВ3**		* РАЗДЕЛЬНЫЙ БЛИЖНИЙ/ДАЛЬНИЙ СВЕТ ** РАЗДЕЛЬНЫЙ БЛИЖНИЙ/ДАЛЬНИЙ СВЕТ
SUZUKI	IGNIS 1 ПОК.	2000 - 2004	H4	H4		
SUZUKI	IGNIS 2 ПОК.	2003 - 2008	H4	H4	H3	
SUZUKI	JIMNY 3 ПОК.	1998 - 2018	H4	H4	H3	
SUZUKI	KIZASHI 1 ПОК.	2009 - 2014	H7	H7	H11	
SUZUKI	LIANA 1 ПОК. / СЕДАН	2001 - 2007	H4	H4	H3*	* СТАНДАРТНЫЙ БАМПЕР
SUZUKI	LIANA 1 ПОК. / СЕДАН	2001 - 2007			H11*	* СПОРТИВНЫЙ БАМПЕР
SUZUKI	LIANA 1 ПОК. / ХЭТЧБЕК	2001 - 2007	H4	H4	H3*	* СТАНДАРТНЫЙ БАМПЕР
SUZUKI	LIANA 1 ПОК. / ХЭТЧБЕК	2001 - 2007			H8*	* СПОРТИВНЫЙ БАМПЕР
SUZUKI	SWIFT 3 ПОК.	2005 - 2010	H4	H4	H11	
SUZUKI	SWIFT 4 ПОК.	2010 - 2017	H4	H4	H11	
SUZUKI	SX4 1 ПОК. / СЕДАН	2007 - 2011	H4	H4	H11	
SUZUKI	SX4 1 ПОК. / ХЭТЧБЕК	2006 - 2015	H4	H4	H11	
SUZUKI	SX4 2 ПОК. / ХЭТЧБЕК	2013 - НАСТ. ВРЕМЯ	H4	H4	H11	
SUZUKI	VITARA 1 ПОК.	1988 - 1998	H4	H4	H3	
SUZUKI	VITARA 2 ПОК.	2015 - НАСТ. ВРЕМЯ	H11	HВ3	H8*	* С ДХО
SUZUKI	VITARA 2 ПОК.	2015 - НАСТ. ВРЕМЯ			H11*	* БЕЗ ФУНКЦИИ ДХО
TOYOTA	4RUNNER (N180)	1995 - 2002	H4	H4		
TOYOTA	4RUNNER (N210)	2002 - 2009	H4	H4		
TOYOTA	AURIS 1 ПОК.	2006 - 2012	H11	HВ3	H16*	* ОТ 2012/03
TOYOTA	AURIS 1 ПОК.	2006 - 2012			H11*	* ДО 2012/02
TOYOTA	AURIS 2 ПОК.	2012 - 2018	H1R2	H1R2	H16	
TOYOTA	AVENSIS 1 ПОК. / СЕДАН	1997 - 2003	H7	H7	H7	
TOYOTA	AVENSIS 2 ПОК. / СЕДАН	2003 - 2008	H7	H7	H11*	* ОТ 2006/04
TOYOTA	AVENSIS 2 ПОК. / СЕДАН	2003 - 2008			HВ4*	* ДО 2006/04
TOYOTA	AVENSIS 3 ПОК. / СЕДАН	2008 - 2018	H11	HВ3	H16*	* ОТ 2012/03
TOYOTA	AVENSIS 3 ПОК. / СЕДАН	2008 - 2018			H11*	* ДО 2012/02
TOYOTA	CAMRY СЕДАН (XV10)	1990 - 2001	H1*	H1**	H1	* ВАРИАНТ 1 ** ВАРИАНТ 1
TOYOTA	CAMRY СЕДАН (XV10)	1990 - 2001	H4*	H4**		* ВАРИАНТ 2 ** ВАРИАНТ 2
TOYOTA	CAMRY СЕДАН (XV20)	1996 - 2001	H4*	H4**	H3	* ВАРИАНТ 1 ** ВАРИАНТ 1
TOYOTA	CAMRY СЕДАН (XV20)	1996 - 2001	HВ4*	HВ3**		* ВАРИАНТ 2 ** ВАРИАНТ 2
TOYOTA	CAMRY СЕДАН (XV30)	2001 - 2006	H7	HВ3	HВ4	
TOYOTA	CAMRY СЕДАН (XV40)	2006 - 2011	H11	H11	H11	
TOYOTA	CAMRY СЕДАН (XV50)	2011 - 2018	H11	HВ3	H11	
TOYOTA	C-HR 1 ПОК. / X1	2016 - НАСТ. ВРЕМЯ	H1R2	H1R2		

МАРКА	МОДЕЛЬ	ГОД ВЫПУСКА	БЛИЖНИЙ СВЕТ	ДАЛЬНИЙ СВЕТ	ПТФ	КОММЕНТАРИЙ
TOYOTA	CARINA E СЕДАН IV (Т190)	1992 - 1997	H4	H4	H3	
TOYOTA	CARINA E УНИВЕРСАЛ (Т190)	1992 - 1997	H1*	H1**	H3	* ВАРИАНТ 1 ** ВАРИАНТ 1
TOYOTA	CARINA E УНИВЕРСАЛ (Т190)	1992 - 1997	H4*	H4**		* ВАРИАНТ 2 ** ВАРИАНТ 2
TOYOTA	CARINA E ХЭТЧБЕК (Т190)	1992 - 1997	H1*	H1**	H3	* ВАРИАНТ 1 ** ВАРИАНТ 1
TOYOTA	CARINA E ХЭТЧБЕК (Т190)	1992 - 1997	H4*	H4**		* ВАРИАНТ 2 ** ВАРИАНТ 2
TOYOTA	CELICA КУПЕ (Т200)	1993 - 1999	HВ4	HВ3	H3	
TOYOTA	CELICA КУПЕ (Т230)	1999 - 2006	H7	HВ3	H3	
TOYOTA	COROLLA 10 ПОК. / СЕДАН	2006 - 2013	HВ4	HВ3	H11	
TOYOTA	COROLLA 11 ПОК. / СЕДАН	2013 - 2021	H11	HВ3	H16	
TOYOTA	COROLLA 12 ПОК. / СЕДАН	2019 - НАСТ. ВРЕМЯ	H1R2	H1R2		
TOYOTA	COROLLA 8 ПОК. / СЕДАН	1997 - 2002	H4*	H4**	H3	* ДО 1999/09 ** ДО 1999/09
TOYOTA	COROLLA 8 ПОК. / СЕДАН	1997 - 2002	HВ4*	HВ3**		* ОТ 1999/10 ** ОТ 1999/10
TOYOTA	COROLLA 8 ПОК. / УНИВЕРСАЛ	1997 - 2001	H4*	H4**	H3	* ДО 1999/09 ** ДО 1999/09
TOYOTA	COROLLA 8 ПОК. / УНИВЕРСАЛ	1997 - 2001	HВ4*	HВ3**		* ОТ 1999/10 ** ОТ 1999/10
TOYOTA	COROLLA 8 ПОК. / ХЭТЧБЕК	1997 - 2002	H4*	H4**	H3	* ДО 1999/09 ** ДО 1999/09
TOYOTA	COROLLA 8 ПОК. / ХЭТЧБЕК	1997 - 2002	HВ4*	HВ3**		* ОТ 1999/10 ** ОТ 1999/10
TOYOTA	COROLLA 9 ПОК. / СЕДАН	2000 - 2008	H7	HВ3	H11*	* ОТ 2004/05
TOYOTA	COROLLA 9 ПОК. / СЕДАН	2000 - 2008			HВ4*	* ДО 2004/04
TOYOTA	COROLLA 9 ПОК. / УНИВЕРСАЛ	2001 - 2008	H7	HВ3	H11*	* ОТ 2004/05
TOYOTA	COROLLA 9 ПОК. / УНИВЕРСАЛ	2001 - 2008			HВ4*	* ДО 2004/04
TOYOTA	COROLLA 9 ПОК. / ХЭТЧБЕК	2001 - 2007	H7	HВ3	H11*	* ОТ 2004/05
TOYOTA	COROLLA 9 ПОК. / ХЭТЧБЕК	2001 - 2007			HВ4*	* ДО 2004/04
TOYOTA	COROLLA VERSO (E120)	2001 - 2004	H7	HВ3	HВ4	
TOYOTA	COROLLA VERSO (E120)	2001 - 2004	HВ4			
TOYOTA	COROLLA VERSO (R10)	2004 - 2009	HВ4	HВ3	H11	
TOYOTA	COROLLA VERSO (R10)	2004 - 2009			HВ4	
TOYOTA	FJ CRUISER (GSJ10/15)	2006 - НАСТ. ВРЕМЯ	H4	H4		
TOYOTA	FORTUNER 2 ПОК.	2015 - НАСТ. ВРЕМЯ	H1R2	H1R2	H16	
TOYOTA	GT 86 КУПЕ (ZN6)	2012 - НАСТ. ВРЕМЯ	H11	HВ3	H8	
TOYOTA	HIGHLANDER 1 ПОК.	2001 - 2007	HВ4	HВ3	HВ4	
TOYOTA	HIGHLANDER 2 ПОК.	2007 - 2013	H11	HВ3	H11*	* 2007-2010
TOYOTA	HIGHLANDER 2 ПОК.	2007 - 2013			PSX24W*	* 06.2010-12.2010
TOYOTA	HIGHLANDER 2 ПОК.	2007 - 2013			PSX26W*	* 2011-2013
TOYOTA	HIGHLANDER 3 ПОК.	2014 - НАСТ. ВРЕМЯ	H11	HВ3	H16	
TOYOTA	LAND CRUISER (100)	1997 - 2007	HВ4	HВ3	HВ4	
TOYOTA	LAND CRUISER (200)	2007 - НАСТ. ВРЕМЯ	H11	HВ3	H16*	* ОТ 2012 ДО 2015
TOYOTA	LAND CRUISER (200)	2007 - НАСТ. ВРЕМЯ			HВ4*	* ДО 2012
TOYOTA	LAND CRUISER (80)	1990 - 1997	H4	H4	HВ4	
TOYOTA	LAND CRUISER PRADO (120)	2002 - 2009	H4	H4	HВ4	
TOYOTA	LAND CRUISER PRADO (150)	2009 - НАСТ. ВРЕМЯ	H11	HВ3	H16*	* ОТ 2015/06
TOYOTA	LAND CRUISER PRADO (150)	2009 - НАСТ. ВРЕМЯ			H11*	* ДО 2015/06
TOYOTA	PICNIC (M10)	1996 - 2001	H4	H4	H3	



МАРКА	МОДЕЛЬ	ГОД ВЫПУСКА	БЛИЖНИЙ СВЕТ	ДАЛЬНИЙ СВЕТ	ПТФ	КОММЕНТАРИЙ
TOYOTA	PICNIC (M10)	1996 - 2001	H7	HВ3		
TOYOTA	PRIUS A (XW40)	2011 - НАСТ. ВРЕМЯ	H11	HВ3	H11	
TOYOTA	PRIUS C (NHP10)	2011 - НАСТ. ВРЕМЯ	H11	HВ3		
TOYOTA	PRIUS СЕДАН (XW10)	1997 - 2003	H4	H4		
TOYOTA	PRIUS ХЭТЧБЕК (W20)	2003 - 2011	H4	H4	HВ4	
TOYOTA	PRIUS ХЭТЧБЕК (ZVW30)	2009 - 2016	H11	HВ3	H11	
TOYOTA	RAV 4 1 ПОК. / XA10	1994 - 2000	H4*	H4**	H3	* ДО 1997/09 ** ДО 1997/09
TOYOTA	RAV 4 1 ПОК. / XA10	1994 - 2000	HВ4*	HВ3**		* ОТ 1997/09 ** ОТ 1997/09
TOYOTA	RAV 4 2 ПОК. / XA20	2000 - 2005	H4	H4	HВ4	
TOYOTA	RAV 4 3 ПОК. / XA30	2005 - 2012	H11	HВ3	H11	
TOYOTA	RAV 4 4 ПОК. / XA40	2013 - 2019	HВ3	HВ3	H16	
TOYOTA	RAV 4 5 ПОК. / XA50	2018 - НАСТ. ВРЕМЯ			H16	
TOYOTA	HILUX 7 ПОК.	2004 - 2015	H4	H4	H16*	* ОТ 2013
TOYOTA	HILUX 7 ПОК.	2004 - 2015			HВ4*	* ДО 2012
TOYOTA	HILUX 8 ПОК.	2015 - НАСТ. ВРЕМЯ	H4	H4	H16	
TOYOTA	VENZA 1 ПОК.	2008 - 2016	H11	HВ3	H11	
TOYOTA	VERSO (R20)	2009 - НАСТ. ВРЕМЯ	H11	HВ3	H11	
TOYOTA	VERSO S (NCP120)	2010 - 2016	H4	H4	H11	
TOYOTA	YARIS СЕДАН (NCP9,ZSP9)	2006 - НАСТ. ВРЕМЯ	H4	H4	H11	
TOYOTA	YARIS ХЭТЧБЕК (P10)	1999 - 2005	H4	H4	HВ4	
TOYOTA	YARIS ХЭТЧБЕК (P130)	2011 - НАСТ. ВРЕМЯ	H4	H4	H11	
TOYOTA	YARIS ХЭТЧБЕК (P90)	2005 - 2011	H4	H4	H11	
VOLKSWAGEN	AMAROK 1 ПОК.	2010 - НАСТ. ВРЕМЯ	H7	H1*	H11**	* БЕЗ ФУНКЦИИ ДХО
VOLKSWAGEN	AMAROK 1 ПОК.	2010 - НАСТ. ВРЕМЯ		H15*	HВ4**	* НА ДАЛЬНИЙ СВЕТ И ФУНКЦИЮ ДХО
VOLKSWAGEN	BEETLE A4 / ХЭТЧБЕК	1998 - 2010	H1*	H1**	H1***	* ДО 2005/07 ** ДО 2005/07 *** ДО 2005/07
VOLKSWAGEN	BEETLE A4 / ХЭТЧБЕК	1998 - 2010	H7*	H7**	H11***	* ОТ 2005/07 ** ОТ 2005/07 + С КСЕНОНОВЫМИ ФАРАМИ *** ОТ 2005/07
VOLKSWAGEN	BEETLE A5 / ХЭТЧБЕК	2011 - НАСТ. ВРЕМЯ	H4	H4	H8*	* СО СТАНДАРНЫМ ОСНАЩЕНИЕМ
VOLKSWAGEN	BEETLE A5 / ХЭТЧБЕК	2011 - НАСТ. ВРЕМЯ			HВ4*	* С ОСНАЩЕНИЕМ R-LINE
VOLKSWAGEN	BORA 1 ПОК. / СЕДАН	1998 - 2005	H4	H4	H3	
VOLKSWAGEN	BORA 1 ПОК. / УНИВЕРСАЛ	1999 - 2005	H4	H4	H3	
VOLKSWAGEN	CADDY 3 ПОК. / МИНИВЭН	2004 - 2015	H4*	H4**	H11***	* ОДНА ЛАМПА НА БЛИЖНИЙ/ДАЛЬНИЙ СВЕТ ** ОДНА ЛАМПА НА БЛИЖНИЙ/ДАЛЬНИЙ СВЕТ *** ДО 2010 (ДО КУЗОВА 2К-5-060 000)
VOLKSWAGEN	CADDY 3 ПОК. / МИНИВЭН	2004 - 2015	H7*	H1**	HВ4***	* РАЗДЕЛЬНЫЙ БЛИЖНИЙ/ДАЛЬНИЙ СВЕТ ** РАЗДЕЛЬНЫЙ БЛИЖНИЙ/ДАЛЬНИЙ СВЕТ, ЛАМПА БЕЗ ФУНКЦИИ ДХО *** ОТ 2010 (НАЧИНАЯ С КУЗОВА 2К-5-060 001)
VOLKSWAGEN	CADDY 3 ПОК. / МИНИВЭН	2004 - 2015		H15*		* РАЗДЕЛЬНЫЙ БЛИЖНИЙ/ДАЛЬНИЙ СВЕТ, ЛАМПА С ФУНКЦИЕЙ ДХО
VOLKSWAGEN	CADDY 3 ПОК. / ФУРГОН	2004 - 2015	H4*	H4**	H11***	* ОДНА ЛАМПА НА БЛИЖНИЙ/ДАЛЬНИЙ СВЕТ ** ОДНА ЛАМПА НА БЛИЖНИЙ/ДАЛЬНИЙ СВЕТ *** ДО 2010 (ДО КУЗОВА 2К-5-060 000)

МАРКА	МОДЕЛЬ	ГОД ВЫПУСКА	БЛИЖНИЙ СВЕТ	ДАЛЬНИЙ СВЕТ	ПТФ	КОММЕНТАРИЙ
VOLKSWAGEN	CADDY 3 ПОК. / ФУРГОН	2004 - 2015	H7*	H1**	HВ4***	* РАЗДЕЛЬНЫЙ БЛИЖНИЙ/ДАЛЬНИЙ СВЕТ ** РАЗДЕЛЬНЫЙ БЛИЖНИЙ/ДАЛЬНИЙ СВЕТ, ЛАМПА БЕЗ ФУНКЦИИ ДХО *** ОТ 2010 (НАЧИНАЯ С КУЗОВА 2К-5-060 001)
VOLKSWAGEN	CADDY 3 ПОК. / ФУРГОН	2004 - 2015		H15*		* РАЗДЕЛЬНЫЙ БЛИЖНИЙ/ДАЛЬНИЙ СВЕТ, ЛАМПА С ФУНКЦИЕЙ ДХО
VOLKSWAGEN	CADDY 4 ПОК. / МИНИВЭН	2015 - НАСТ. ВРЕМЯ	H4*	H4**	H11	* ОДНА ЛАМПА НА БЛИЖНИЙ/ДАЛЬНИЙ СВЕТ ** ОДНА ЛАМПА НА БЛИЖНИЙ/ДАЛЬНИЙ СВЕТ
VOLKSWAGEN	CADDY 4 ПОК. / МИНИВЭН	2015 - НАСТ. ВРЕМЯ	H7*	H7**		* РАЗДЕЛЬНЫЙ БЛИЖНИЙ/ДАЛЬНИЙ СВЕТ ** РАЗДЕЛЬНЫЙ БЛИЖНИЙ/ДАЛЬНИЙ СВЕТ
VOLKSWAGEN	CADDY 4 ПОК. / ФУРГОН	2015 - НАСТ. ВРЕМЯ	H4*	H4**	H11	* ОДНА ЛАМПА НА БЛИЖНИЙ/ДАЛЬНИЙ СВЕТ ** ОДНА ЛАМПА НА БЛИЖНИЙ/ДАЛЬНИЙ СВЕТ
VOLKSWAGEN	CADDY 4 ПОК. / ФУРГОН	2015 - НАСТ. ВРЕМЯ	H7*	H7**		* РАЗДЕЛЬНЫЙ БЛИЖНИЙ/ДАЛЬНИЙ СВЕТ ** РАЗДЕЛЬНЫЙ БЛИЖНИЙ/ДАЛЬНИЙ СВЕТ
VOLKSWAGEN	CARAVELLE 4 ПОК.	1990 - 2003	H4	H4	H3	
VOLKSWAGEN	CARAVELLE 5 ПОК.	2003 - 2015	H4*	H4**	HВ4	* ОДНА ЛАМПА НА БЛИЖНИЙ/ДАЛЬНИЙ СВЕТ ** ОДНА ЛАМПА НА БЛИЖНИЙ/ДАЛЬНИЙ СВЕТ
VOLKSWAGEN	CARAVELLE 5 ПОК.	2003 - 2015	H7*	H7**		* РАЗДЕЛЬНЫЙ БЛИЖНИЙ/ДАЛЬНИЙ СВЕТ ** РАЗДЕЛЬНЫЙ БЛИЖНИЙ/ДАЛЬНИЙ СВЕТ
VOLKSWAGEN	CARAVELLE 5 ПОК.	2003 - 2015		H1*		* РАЗДЕЛЬНЫЙ БЛИЖНИЙ/ДАЛЬНИЙ СВЕТ+ С КСЕНОНОВЫМИ ЛАМПАМИ ДО 2009
VOLKSWAGEN	CARAVELLE 5 ПОК.	2003 - 2015		H15*		* РАЗДЕЛЬНЫЙ БЛИЖНИЙ/ДАЛЬНИЙ СВЕТ + ДХО, ОТ 2009
VOLKSWAGEN	CARAVELLE 6 ПОК.	2015 - НАСТ. ВРЕМЯ	H4*	H4**	H11	* ОДНА ЛАМПА НА БЛИЖНИЙ/ДАЛЬНИЙ СВЕТ ** ОДНА ЛАМПА НА БЛИЖНИЙ/ДАЛЬНИЙ СВЕТ
VOLKSWAGEN	CARAVELLE 6 ПОК.	2015 - НАСТ. ВРЕМЯ	H7*	H7**		* ОДНА ЛАМПА НА БЛИЖНИЙ/ДАЛЬНИЙ СВЕТ ** ОДНА ЛАМПА НА БЛИЖНИЙ/ДАЛЬНИЙ СВЕТ
VOLKSWAGEN	GOLF 5 ПОК. / ХЭТЧБЕК	2003 - 2009	H7	H7	H11*	* ДО ТРАНСП. СРЕДСТВА С НОМЕРОМ 1К-5-150 000
VOLKSWAGEN	GOLF 5 ПОК. / ХЭТЧБЕК	2003 - 2009			HВ4*	* НАЧИНАЯ С ТРАНСП. СРЕДСТВА С НОМЕРОМ 1К-5-150 001
VOLKSWAGEN	GOLF 6 ПОК. / ХЭТЧБЕК	2008 - 2013	H7	H15	H8*	* GTI
VOLKSWAGEN	GOLF 6 ПОК. / ХЭТЧБЕК	2008 - 2013			HВ4*	* КРУГЛЫЕ ФАРЫ
VOLKSWAGEN	GOLF 7 ПОК. / ХЭТЧБЕК	2012 - 2020	H7	H15	H8*	* БАМПЕР R-LINE
VOLKSWAGEN	GOLF 7 ПОК. / ХЭТЧБЕК	2012 - 2020			H11*	* СТАНДАРТНЫЙ БАМПЕР
VOLKSWAGEN	JETTA 3 ПОК.	2005 - 2011	H7	H7	HВ4	
VOLKSWAGEN	JETTA 4 ПОК.	2010 - 2018	H7	H7	H8*	* ОТ 2015
VOLKSWAGEN	JETTA 4 ПОК.	2010 - 2018			HВ4*	* ДО 2014
VOLKSWAGEN	GOLF PLUS 5M1, 521	2005 - 2013	H7	H7*	HВ4	* БЕЗ ФУНКЦИИ ДХО
VOLKSWAGEN	GOLF PLUS 5M1, 521	2005 - 2013		H15*		* С ДХО
VOLKSWAGEN	MULTIVAN 5 ПОК.	2003 - 2015	H4*	H4**	HВ4	* ОДНА ЛАМПА НА БЛИЖНИЙ/ДАЛЬНИЙ СВЕТ ** ОДНА ЛАМПА НА БЛИЖНИЙ/ДАЛЬНИЙ СВЕТ
VOLKSWAGEN	MULTIVAN 5 ПОК.	2003 - 2015	H7*	H15**		* РАЗДЕЛЬНЫЙ БЛИЖНИЙ/ДАЛЬНИЙ СВЕТ ** РАЗДЕЛЬНЫЙ БЛИЖНИЙ/ДАЛЬНИЙ СВЕТ
VOLKSWAGEN	MULTIVAN 5 ПОК.	2003 - 2015		H7*		* С КСЕНОНОВЫМИ ФАРАМИ

МАРКА	МОДЕЛЬ	ГОД ВЫПУСКА	БЛИЖНИЙ СВЕТ	ДАЛЬНИЙ СВЕТ	ПТФ	КОММЕНТАРИЙ
VOLKSWAGEN	MULTIVAN 6 ПОК.	2015 - НАСТ. ВРЕМЯ	H4*	H4**	H11	* ОДНА ЛАМПА НА БЛИЖНИЙ/ДАЛЬНИЙ СВЕТ ** ОДНА ЛАМПА НА БЛИЖНИЙ/ДАЛЬНИЙ СВЕТ
VOLKSWAGEN	MULTIVAN 6 ПОК.	2015 - НАСТ. ВРЕМЯ	H7*	H7**		* РАЗДЕЛЬНЫЙ БЛИЖНИЙ/ДАЛЬНИЙ СВЕТ ** РАЗДЕЛЬНЫЙ БЛИЖНИЙ/ДАЛЬНИЙ СВЕТ
VOLKSWAGEN	PASSAT B5 / СЕДАН	2000 - 2005	H7	H7	H3	
VOLKSWAGEN	PASSAT B5 / УНИВЕРСАЛ	2000 - 2005	H7	H7	H3	
VOLKSWAGEN	PASSAT B6 / СЕДАН	2005 - 2010	H7	H7	H11*	* ФАРЫ С ЛИНЗАМИ (ДО НОМЕРА ЗС-5-010-000)
VOLKSWAGEN	PASSAT B6 / СЕДАН	2005 - 2010			HВ4*	* ФАРЫ С ОТРАЖАТЕЛЯМИ (НАЧИНАЯ С НОМЕРА ЗС-5-010 001)
VOLKSWAGEN	PASSAT B6 / УНИВЕРСАЛ	2005 - 2011	H7	H7	H11*	* ФАРЫ С ЛИНЗАМИ (ДО НОМЕРА ЗС-5-010-000)
VOLKSWAGEN	PASSAT B6 / УНИВЕРСАЛ	2005 - 2011			HВ4*	* ФАРЫ С ОТРАЖАТЕЛЯМИ (НАЧИНАЯ С НОМЕРА ЗС-5-010 001)
VOLKSWAGEN	PASSAT B7 / СЕДАН	2010 - 2014	H7	H7	H8	
VOLKSWAGEN	PASSAT B7 / УНИВЕРСАЛ	2010 - 2014	H7	H7	H8	
VOLKSWAGEN	PASSAT B8 / СЕДАН	2014 - НАСТ. ВРЕМЯ	H7	H9	H8	
VOLKSWAGEN	PASSAT B8 / УНИВЕРСАЛ	2014 - НАСТ. ВРЕМЯ	H7	H9	H8	
VOLKSWAGEN	PASSAT CC 1 ПОК.	2008 - 2012	H7	H7	H11	
VOLKSWAGEN	PASSAT CC 2 ПОК.	2011 - 2016	D3S	D3S	H8	
VOLKSWAGEN	PHAETON 1 ПОК.	2002 - 2016	D1S	D1S	H11	
VOLKSWAGEN	POLO 5 ПОК. / СЕДАН	2010 - 2020	H4*	H4**	H8***	* ОДНА ЛАМПА НА БЛИЖНИЙ/ДАЛЬНИЙ СВЕТ ** ОДНА ЛАМПА НА БЛИЖНИЙ/ДАЛЬНИЙ СВЕТ *** ОТ 2015
VOLKSWAGEN	POLO 5 ПОК. / СЕДАН	2010 - 2020	H7*	H7**	HВ4***	* РАЗДЕЛЬНЫЙ БЛИЖНИЙ/ДАЛЬНИЙ СВЕТ ** РАЗДЕЛЬНЫЙ БЛИЖНИЙ/ДАЛЬНИЙ СВЕТ *** ДО 2015 + POLO CROSS
VOLKSWAGEN	SCIROCCO 2 ПОК.	2008 - 2017	H7	H7	H8*	* ОТ 2015
VOLKSWAGEN	SCIROCCO 2 ПОК.	2008 - 2017			HВ4*	* ДО 2014
VOLKSWAGEN	SHARAN 1 ПОК.	1995 - 2010	H4*	H4**	H1***	* ОДНА ЛАМПА НА БЛИЖНИЙ/ДАЛЬНИЙ СВЕТ ** ОДНА ЛАМПА НА БЛИЖНИЙ/ДАЛЬНИЙ СВЕТ *** ДО 2000
VOLKSWAGEN	SHARAN 1 ПОК.	1995 - 2010	H7*	H1**	H7***	* РАЗДЕЛЬНЫЙ БЛИЖНИЙ/ДАЛЬНИЙ СВЕТ ** РАЗДЕЛЬНЫЙ БЛИЖНИЙ/ДАЛЬНИЙ СВЕТ *** ОТ 2001
VOLKSWAGEN	SHARAN 1 ПОК.	1995 - 2010		H7*		* С КСЕНОНОВЫМИ ФАРАМИ
VOLKSWAGEN	SHARAN 2 ПОК.	2010 - 2021	H7	H7	H8	
VOLKSWAGEN	T-ROC 1 ПОК.	2017 - НАСТ. ВРЕМЯ	H7	H7	H8	
VOLKSWAGEN	TERAMONT 1 ПОК.	2017 - НАСТ. ВРЕМЯ			H8	
VOLKSWAGEN	TIGUAN 1 ПОК.	2007 - 2016	H7	H7*	HВ4	* ДО 2011
VOLKSWAGEN	TIGUAN 1 ПОК.	2007 - 2016		H15*		* ОТ 2012
VOLKSWAGEN	TIGUAN 2 ПОК.	2016 - НАСТ. ВРЕМЯ	H7	H7	H8	
VOLKSWAGEN	TOUAREG 1 ПОК.	2002 - 2010	H7	H9	H11	
VOLKSWAGEN	TOUAREG 2 ПОК.	2010 - 2018	H7	H15	H11*	* ОТ 2015
VOLKSWAGEN	TOUAREG 2 ПОК.	2010 - 2018			HВ4*	* ДО 2014
VOLKSWAGEN	TOURAN 1 ПОК.	2003 - 2010	H7	H7	HВ4*	* ОТ 2006
VOLKSWAGEN	TOURAN 1 ПОК.	2003 - 2010			H11*	* ДО 2005
VOLKSWAGEN	TOURAN 2 ПОК.	2010 - 2015	H7	H15	HВ4	

МАРКА	МОДЕЛЬ	ГОД ВЫПУСКА	БЛИЖНИЙ СВЕТ	ДАЛЬНИЙ СВЕТ	ПТФ	КОММЕНТАРИЙ
VOLVO	850 854 / СЕДАН	1991 - 1997	H1*	H1**		* РАЗДЕЛЬНЫЙ БЛИЖНИЙ/ДАЛЬНИЙ СВЕТ ** РАЗДЕЛЬНЫЙ БЛИЖНИЙ/ДАЛЬНИЙ СВЕТ
VOLVO	850 854 / СЕДАН	1991 - 1997	H4*	H4**		* ОДНА ЛАМПА НА БЛИЖНИЙ/ДАЛЬНИЙ СВЕТ ** ОДНА ЛАМПА НА БЛИЖНИЙ/ДАЛЬНИЙ СВЕТ
VOLVO	C30 1 ПОК., 533	2006 - 2013	H7	H9*	H8**	* ОТ 2010
VOLVO	C30 1 ПОК., 533	2006 - 2013		HВ3*	H11**	* ДО 2009
VOLVO	C30 1 ПОК., 533	2006 - 2013		H7*		* С БИКСЕНОНОВЫМИ ФАРАМИ
VOLVO	C70 КУПЕ (НК)	1997 - 2002	H7	H7	H1	
VOLVO	S40 1 ПОК., (644)	1995 - 2004	H4*	H4**	H3	* ОДНА ЛАМПА НА БЛИЖНИЙ/ДАЛЬНИЙ СВЕТ ** ОДНА ЛАМПА НА БЛИЖНИЙ/ДАЛЬНИЙ СВЕТ
VOLVO	S40 1 ПОК., (644)	1995 - 2004	H7*	H7**		* РАЗДЕЛЬНЫЙ БЛИЖНИЙ/ДАЛЬНИЙ СВЕТ ** РАЗДЕЛЬНЫЙ БЛИЖНИЙ/ДАЛЬНИЙ СВЕТ
VOLVO	S40 2 ПОК., (544)	2004 - 2012	H7	H9*	H8**	* ОТ 2008
VOLVO	S40 2 ПОК., (544)	2004 - 2012		HВ3*	H11**	* ДО 2007
VOLVO	S40 2 ПОК., (544)	2004 - 2012		H7*		* ОТ 2008, С БИКСЕНОНОВЫМИ ФАРАМИ
VOLVO	S60 1 ПОК., (384)	2000 - 2010	H7	HВ3	H1	
VOLVO	S60 2 ПОК., (134)	2010 - НАСТ. ВРЕМЯ	H7	H9		
VOLVO	S70 (LS,LT)	1996 - 2000	H7	H7	H1	
VOLVO	S80 1 ПОК., (184)	1998 - 2006	H7	H7	H1	
VOLVO	S80 2 ПОК., (124)	2006 - 2016	H7	H9	H8	
VOLVO	S90 (964,KS)	1996 - 1998	H1	H1	H3	
VOLVO	S90 2 ПОК., (234)	2016 - НАСТ. ВРЕМЯ	H7	H9		
VOLVO	V40 1 ПОК., (525, 526)	2012 - НАСТ. ВРЕМЯ	H7	H9		
VOLVO	V50 (MW)	2003 - 2012	H7	HВ3	H11	
VOLVO	V60 (FW)	2010 - НАСТ. ВРЕМЯ	H7	H9		
VOLVO	V70 УНИВЕРСАЛ (BW)	2007 - НАСТ. ВРЕМЯ	H7	HВ3	H1	
VOLVO	V70 УНИВЕРСАЛ (LW)	1995 - 2000	H7	H7	H1	
VOLVO	V70 УНИВЕРСАЛ (SW,SJ)	1999 - 2007	H7	HВ3	H1	
VOLVO	V90 (965,KW)	1996 - 1998	H1	H1	H3	
VOLVO	XC60 1 ПОК., (156)	2008 - 2017	H7	H9		
VOLVO	XC60 1 ПОК., (156)	2008 - 2017		H3*		* ДОПОЛНИТЕЛЬНЫЙ ДАЛЬНИЙ СВЕТ
VOLVO	XC60 2 ПОК., (246)	2017 - НАСТ. ВРЕМЯ	H7	H9		
VOLVO	XC70 1 ПОК., (295)	1997 - 2007	H7	HВ3	H1	
VOLVO	XC70 2 ПОК., (136)	2007 - 2016	H7	H7	H8	
VOLVO	XC90 1 ПОК., (275)	2002 - 2014	H7	H7*	H1	* С ГАЛОГЕНОВЫМИ ФАРАМИ + С БИКСЕНОНОВЫМИ ФАРАМИ БЕЗ ФУНКЦИИ АДАПТИВНОГО СВЕЩЕНИЯ
VOLVO	XC90 1 ПОК., (275)	2002 - 2014		H9*		* С БИКСЕНОНОВЫМИ ФАРАМИ С ФУНКЦИЕЙ АДАПТИВНОГО ОСВЕЩЕНИЯ
VOLVO	XC90 2 ПОК., (256)	2014 - НАСТ. ВРЕМЯ	H11	H9		
УАЗ	PATRIOT (3163)	2005 - НАСТ. ВРЕМЯ	H7	H1	H3*	* ДО 2014
УАЗ	PATRIOT (3163)	2005 - НАСТ. ВРЕМЯ			H11*	* ОТ 2014
УАЗ	HUNTER II (3151)	2003 - НАСТ. ВРЕМЯ	H4	H4	H1	

# ТЕХНИЧЕСКИЕ ИЛЛЮСТРАЦИИ ЦОКОЛЕЙ

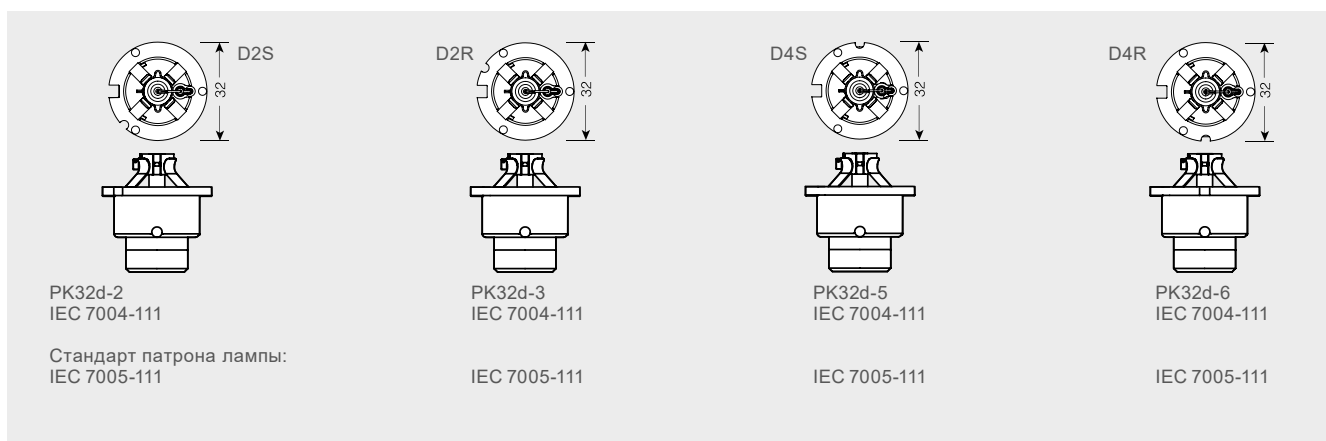
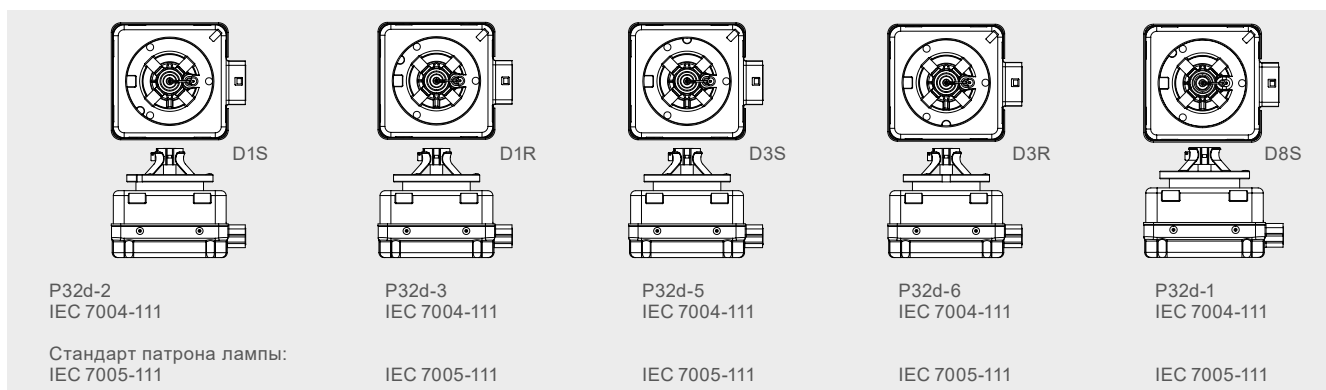
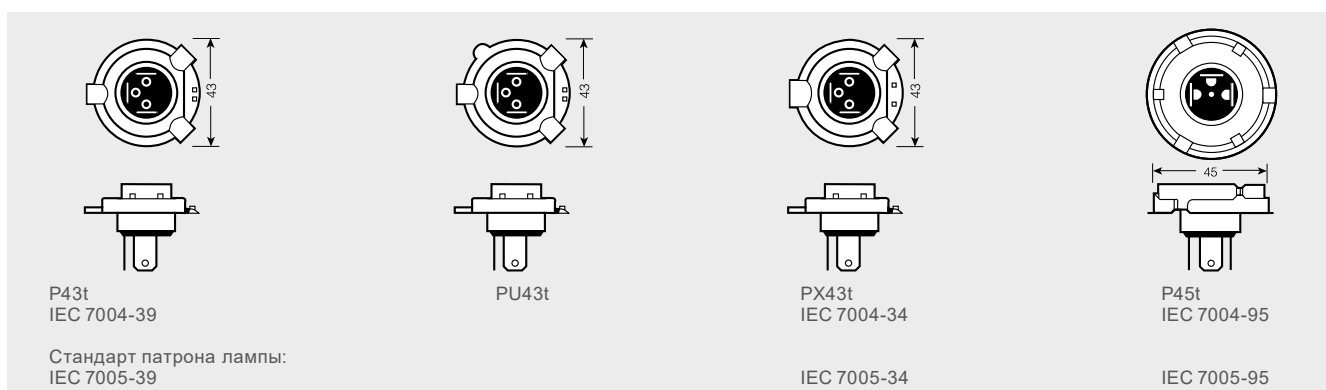
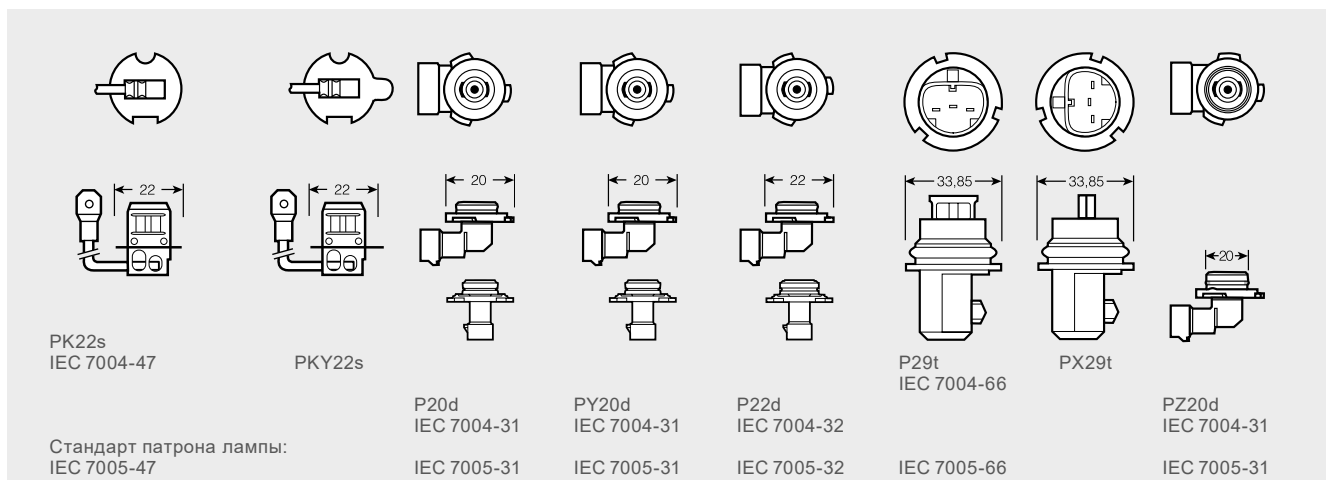

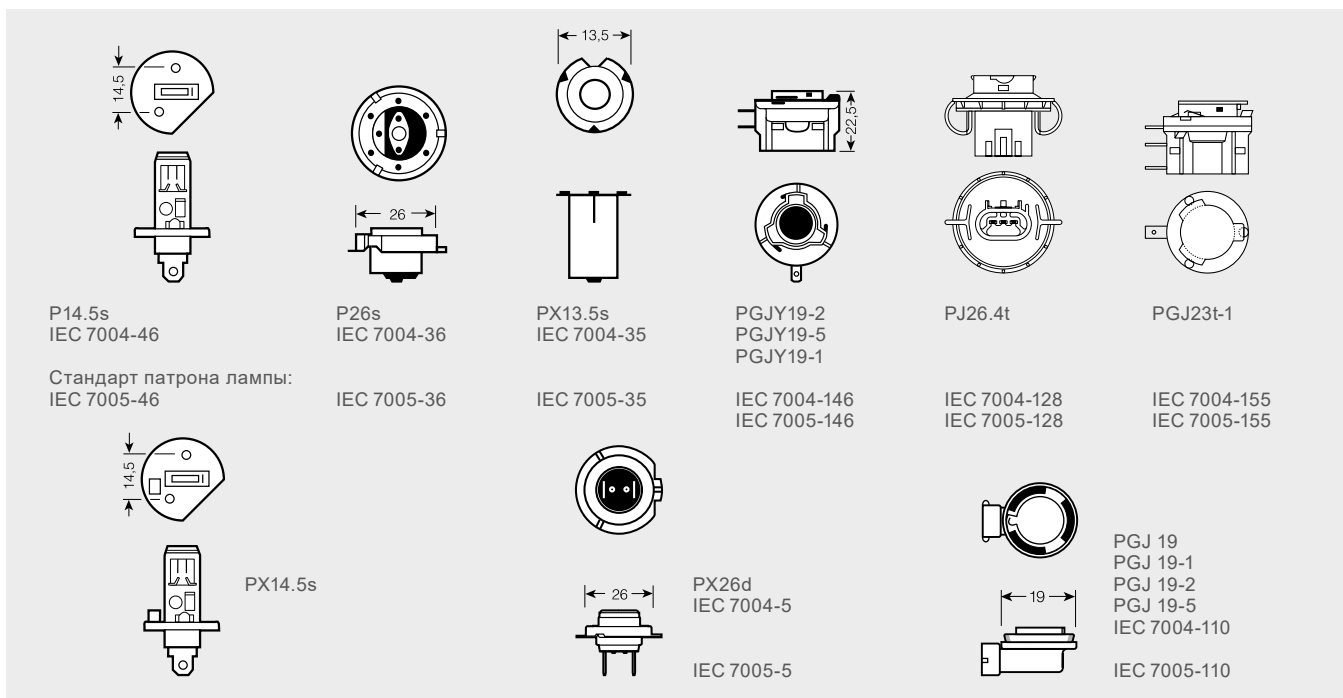
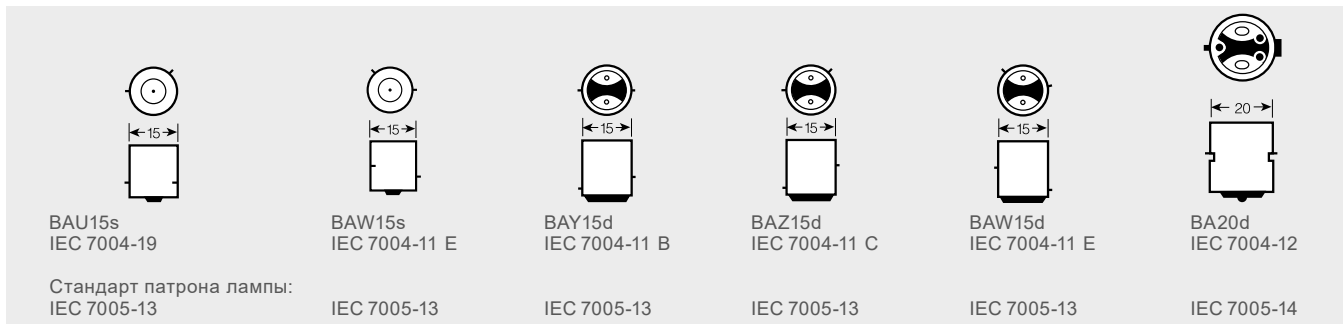
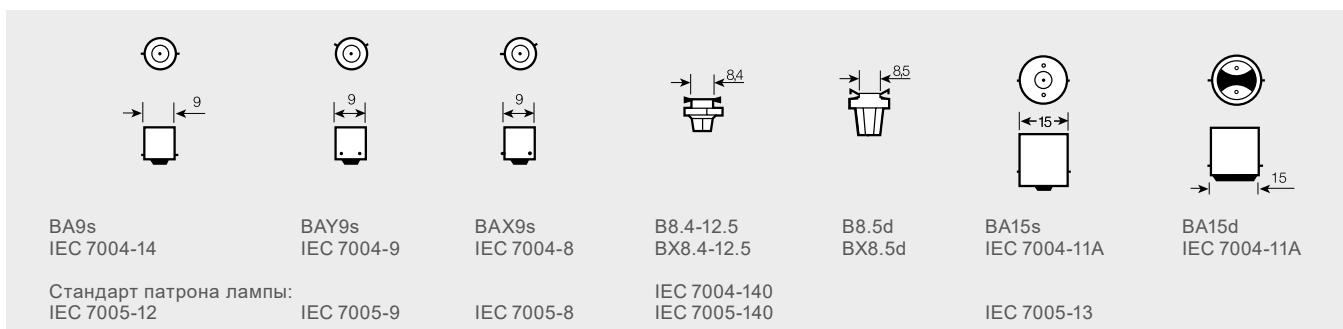
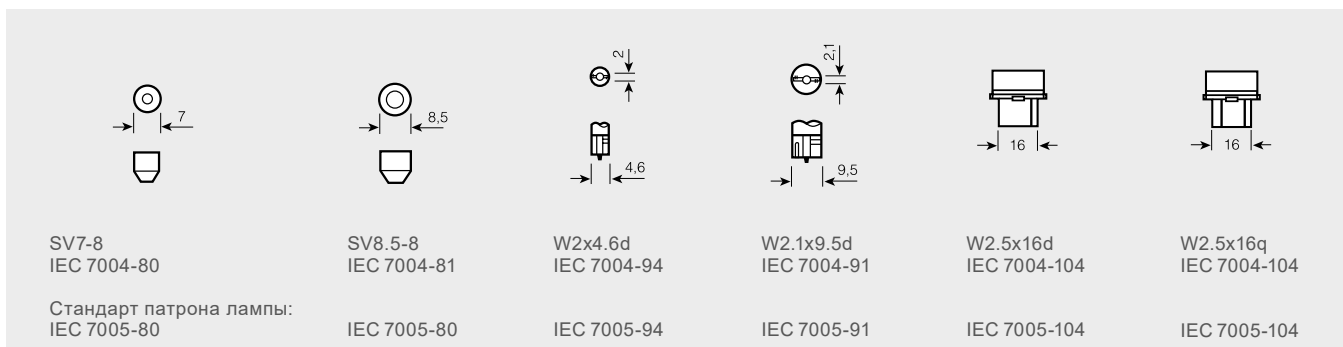









АВТОЛАМПЫ ГОДА

---

[mayakoriginal.ru](http://mayakoriginal.ru)  
+7 (495) 620-08-43